



CATALOGUE 2022

60

— années —



Un mot du directeur

La société FPM Agromehanika est le plus grand fabricant de machines agricoles en Europe du Sud-Est, avec une tradition de plus de 60 ans. Depuis sa fondation en 1961, elle s'est efforcée de suivre le rythme des tendances technologiques et d'améliorer la production, grâce à laquelle elle est aujourd'hui une entreprise prospère avec plus de 250 employés hautement qualifiés, avec les machines les plus modernes et une technologie développée à toutes les étapes de la production. Le développement des produits est effectué dans notre propre département de recherche et développement, tout en maintenant une coopération étroite avec les facultés et

les instituts pour l'agriculture et la construction mécanique, ainsi qu'avec des fabricants renommés de machines agricoles d'Italie, de France et d'Allemagne. FPM Agromehanika possède un certificat pour le système de gestion de la qualité ISO 9001:2015 et IATF 16949/2016, et tous les produits ont le marquage CE, qui garantit une utilisation sûre. En plus de notre cœur de métier, nous fabriquons des pièces et des ensembles pour d'autres fabricants de machines agricoles d'Europe et du monde, de machines agricoles d'Europe et du monde, carbonituration, sablage, galvanisation, engrenage, etc. pour les entreprises des autres secteurs de l'économie.

La tradition et l'expérience de 60 ans, ainsi que la production moderne, garantissent une qualité et une fiabilité des produits élevées, grâce auxquelles FPM Agromehanika est présent dans plus de 40 pays à travers le monde et continue d'étendre ses activités à de nouveaux marchés.



Le contenu



**FAUCHAGE ET
RAMASSAGE DE FOIN**



BROYEURS



MOTOCULTURE



**CULTIVATION
DU SOL**



**PROGRAMME
COMMUNAL**

FAUCHAGE ET RAMASSAGE DE FOIN	4
FAUCHEUSE À DISQUES DK	6
FAUCHEUSE À DISQUES DKF	10
FAUCHEUSE À DOUBLE LAMES	14
FAUCHEUSE AVEC UNE BARRE DE COUPE	18
FANEUR	22
ANDAINEUR ROTATIF	26
ANDAINEUR SOLEIL	32
RATEAU ANDAINEUR	36
BROYEURS	40
BROYEURS UNIVERSELS LÉGERS	42
BROYEURS VIGNES ET VERGERS	46
BROYEURS DE CULTURE	52
BROYEURS UNIVERSELS	56
BROYEURS LATÉRAUX	60
CULTIVATION DU SOL	64
FRAISES DÉPORTABLES	66
FRAISES LOURDE ROTAS	70
HERSES ROTATIVES	74
HERSE ROTATIVE LATÉRAL	78
PROGRAMME COMMUNAL	82
LAMES À NEIGE	83
PROGRAMME MOTOCULTURE	86
FAUCHEUSE FPM 407	88
TONDEUSE DE PARC	90
MOTOCULTEURS FPM 408/410/414 (TRACTEURS À UN ESSIEU)	92
MOTOCULTEURS FPM 406	94
ACCESSOIRES POUR MOTOCULTEUR	96
MOTOBINEUSE	98



TYPE DE MOTEUR



BLOCAGE DU DIFFÉRENTIEL



DÉMARRAGE MANUEL



DÉMARRAGE ÉLECTRIQUE



ESSENCE



DIESEL



LA TAILLE
DES PNEUS



NOMBRE DE COUTEAUX /
NOMBRE DE DOIGTS
DOUBLES



NOMBRE DE ROUES /
NOMBRE DE FOURCHES
PAR ROUES



NOMBRE DE FOURCHES
D'AFFILÉE / NOMBRE TOTAL
DE FOURCHES



NOMBRE DE BRAS /
NOMBRE DE FOURCHES
PARBRAS





**FAUCHAGE ET
RAMASSAGE DE FOIN**

FAUCHEUSES À DISQUES DK





Les faucheuses à disques DK sont des faucheuses tractées arrière destinées à la tonte de tous types de plantes herbacées et fourragères, les bords de route et pour les travaux communaux.

Ces faucheuses ont des performances élevées avec une faible consommation d'énergie et peuvent être utilisées dans des conditions de travail difficiles, telles que: herbe couchée et morte, terrain humide, terrain avec des

taupes, terrain en pente, lors de précipitations modérées, etc. Possibilité de travailler sur des terrains en pente jusqu'à +45 / -45 degrés. Un ensemble de courroies trapézoïdales transmet la puissance à la boîte de vitesses.

Avantage:

- Il n'endommage pas l'arbre et la racine de la plante
- Secoue et dépose la masse fauchée (ne comprime pas la coupe) et raccourcit ainsi le temps de séchage et facilite le travail des ramasseurs de foin
- Faible consommation de carburant
- Faible coût et entretien facile

Caractéristiques Principales



POSITION DE TRAVAIL

Sur terrain en pente +45 / -45 degrés

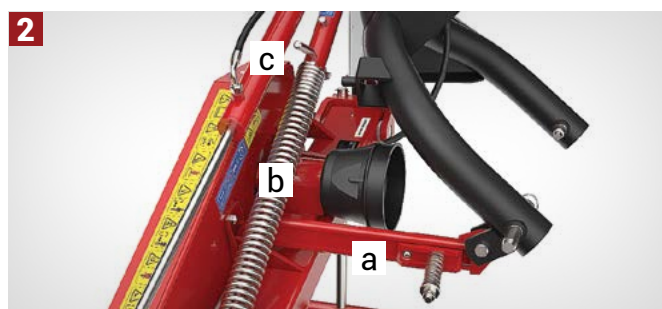

STRUCTURE DU CADRE

- a) Système de sécurité pour le déverrouillage automatique du dispositif de coupe en cas d'obstacle;
- b) Mécanisme pour suivre le terrain;
- c) Système de levage hydraulique de l'appareil de coupe

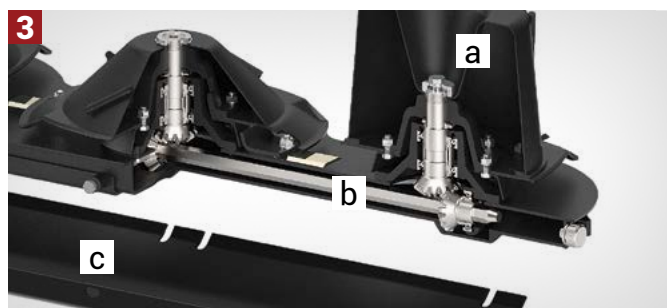

APPAREIL DE COUPE:











- a) Disque de coupe avec lames de coupe;
- b) Système d'entraînement du disque via arbre hexagonal et paire d'engrenages coniques dans le carter d'huile
- c) Patin de protection



COURROIES:

Transmet la puissance de l'arbre d'entraînement à la boîte de vitesses



	 - m -			 cat	 min KW(HP)	 RPM	 RPM	km/h	ha/h	 cm	 hydraulic	 Kg
DK 130/3 1N	1,3	3	2	1N	18(24)	540	3000	16	2	3-9	✓	280
DK 130/3 M	1,3	3		I, II	19(26)				2		320	
DK 130/3	1,3	3		I, II	19(26)				2		314	
DK 160/4	1,6	4		I, II	21(29)				2,5		370	
DK 200/5	2	5		I, II	25(34)				3,2		500	

FAUCHEUSES À DISQUES DKF





Les faucheuses à disques DKF sont des faucheuses à tracteur arrière destinées à la tonte de tous types d'herbes et de plantes fourragères, de bords de route et pour les travaux communaux.

Ces faucheuses sont équipées de puissants dispositifs de coupe avec transmission par engrenages et se caractérisent par une grande fiabilité et une utilisation intensive. Ils conviennent également à une utilisation

dans des conditions de travail difficiles telles que: herbe tombée et morte, terrain humide, terrain avec des taupes, terrain en pente, lors de précipitations modérées, etc.

Avantage:

- Une repousse et une régénération plus rapide de la plante, et donc un rendement plus élevé
- Possibilité d'utilisation en position de +90 degrés pour la tonte des haies et similaires
- Il ameublir et dépose la masse fauchée, raccourcissant ainsi le temps de séchage et facilitant le travail des ramasseurs de foin
- Grandes largeur de travail

Caractéristiques Principales



1
POSITION DE TRAVAIL
Sur terrains en pente
jusqu'à +45 / -45 degrés

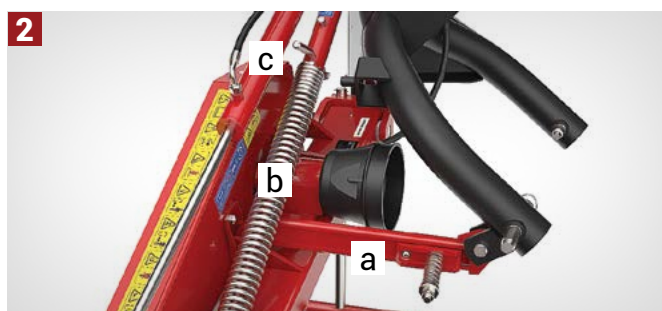

2
STRUCTURE DU CADRE
a) Système de sécurité pour le déverrouillage automatique
du dispositif de coupe en cas d'obstacle;
b) Mécanisme pour suivre le terrain;
c) Système de levage hydraulique de l'appareil de coupe

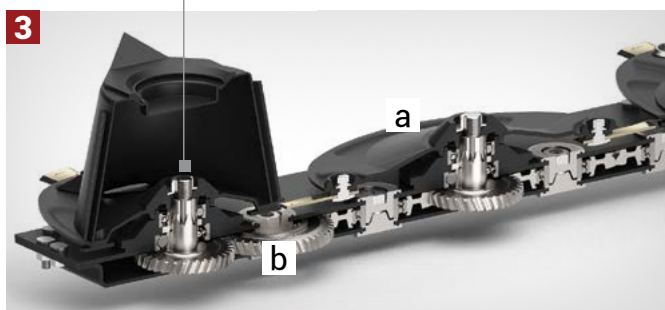











3
APPAREIL DE COUPE:
a) Disque ovale pour un meilleur écoulement de la
masse fauchée;
b) La transmission à engrenages dans le carter d'huile
permet une utilisation intensive et des performances
élevées avec une grande fiabilité



4
COURROIES:
Transmet la puissance de l'arbre d'entraînement
à la boîte de vitesses



	 m			 cat	 min KW(HP)	 RPM	 RPM	km/h	ha/h	 cm	 hydraulic	 Kg
DKF 160/4	1,6	4	2	I, II	21(29)	540	3030	16	2,5	3-9	✓	444
DKF 200/5	2	5			25(34)				492			
DKF 240/6	2,4	6			31(42)				548			
DKF 280/7	2,8	7			38(52)				590			
DKF 320/8	3,2	8			41(56)				650			

FAUCHEUSES À DOUBLE LAMES





Les faucheuses tractées arrière à double lames sont destinées à la tonte de tous types d'herbes, de fourrages et de plantes médicinales, ainsi que pour les travaux collectifs.

Ces faucheuses ont un dispositif de coupe de haute qualité avec un système de coupe intégré ESM fabriqué en Allemagne et peuvent être utilisées pour tondre dans des conditions

de travail difficiles telles que: couché dans l'herbe morte, terrain humide, terrain avec des taupes, terrain en pente, lors de précipitations modérées, etc.

Avantage:

- Une repousse et une régénération plus rapide de la plante, et donc un rendement plus élevé
- Possibilité d'utilisation en position de +90 degrés pour la tonte des haies et similaires
- Il ameublisse et dépose la masse fauchée, raccourcissant ainsi le temps de séchage et facilitant le travail des ramasseurs de foin
- Faible coût et entretien facile

Caractéristiques Principales

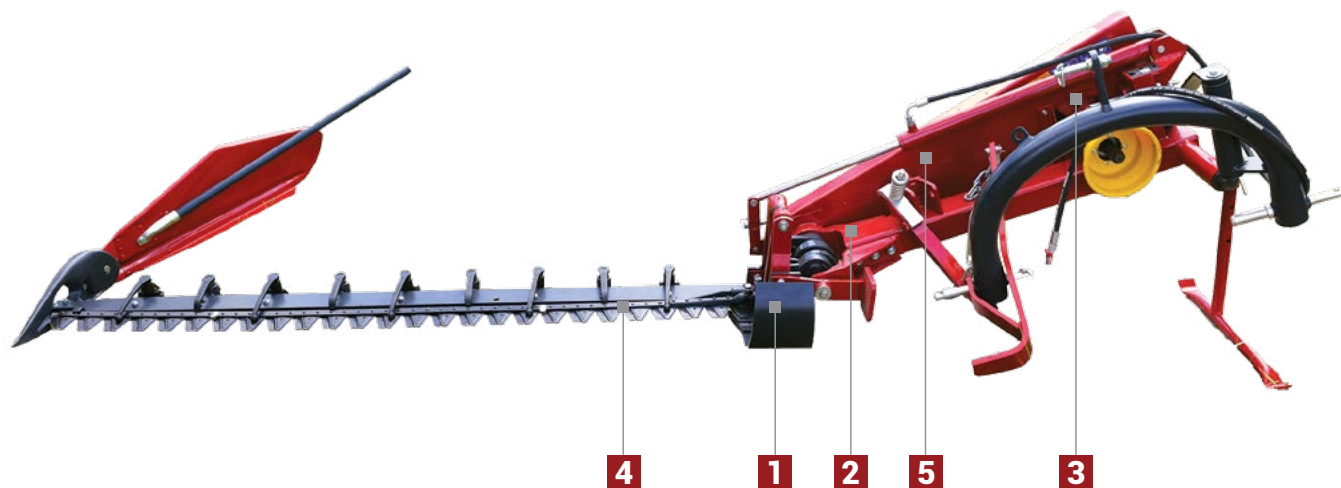

1 POSITION DE TRAVAIL
Sur terrains en pente jusqu'à +90 / -45 degrés



2 MÉCANISME D'ENTRAÎNEMENT
Machine de découpe (arbre avec plaques excentriques)



3 STRUCTURE DU CADRE
a) Système de sécurité pour le déverrouillage automatique du dispositif de coupe en cas d'obstacle;
b) Système de levage hydraulique (en option)

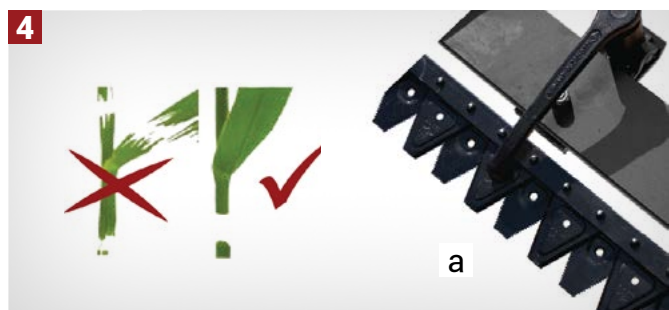
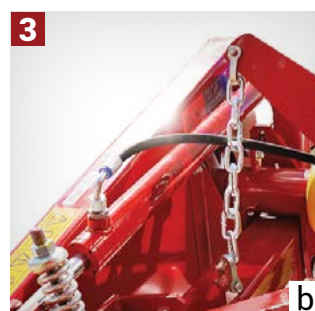



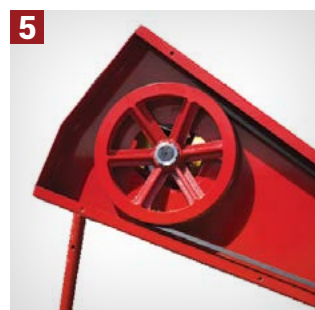
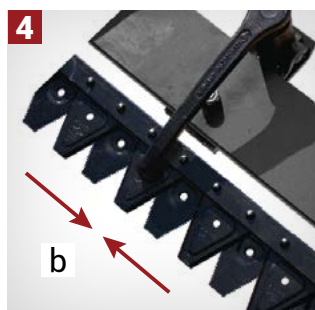





4 APPAREIL DE COUPE:
a) Lames dentelées pour conditions de travail difficiles;
b) Le dispositif de coupe de haute qualité (ESM) coupe la plante de manière extrêmement précise, ce qui contribue à une régénération et une croissance plus rapides des plantes;
c) La barre de base faite d'un type spécial d'acier à ressort offre une grande résistance et flexibilité



5 COURROIES:
Transmet la puissance de l'arbre d'entraînement au mécanisme d'entraînement de la machine de découpe



	 m		 cat	 min KW(HP)	 RPM	km/h	ha/h	 cm	 hydraulic	 Kg
LK 125/2 1N	1,25	32	1N	18(24)	540	12	1,5	3-9		172
LK 170/2	1,7	45	I,II				2		220	
LK 170/2 H	1,7	45		2			✓		228	
LK 190/2	1,9	51		2,3			224			
LK 190/2 H	1,9	51		2,3			✓		238	
LK 225/2 H	2,25	61	3,0	✓			255			

FAUCHEUSES À UNE BARRE DE COUPE





Faucheuses tractées arrière avec une barre de coupe et doubles doigts destinés à la tonte de tous types d'herbes et de plantes fourragères.

Ces faucheuses sont très simples et faciles à manipuler et à entretenir, et grâce à l'utilisation

et à l'installation de matériaux et de pièces de haute qualité, elles sont très durables.

Avantage:

- Facile à manier
- Machine de découpe de qualité et fiable
- Entretien minimal
- Convient pour la tonte et dans les zones où il y a des pierres

Caractéristiques Principales



LK 120/1 1N
Modèle pour la catégorie 1N de tracteur



TRANSFERT
Courroies trapézoïdales avec tendeurs



STRUCTURE DU CADRE
Système de sécurité pour le déclenchement automatique du dispositif de coupe en cas d'obstacle

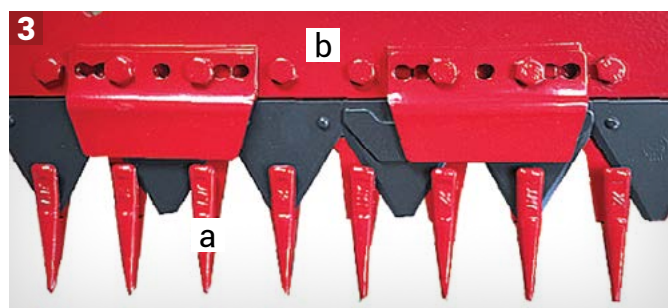



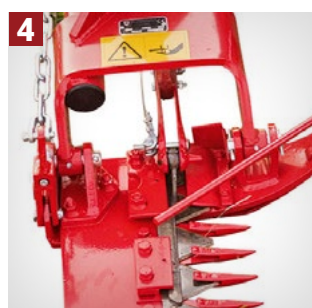



APPAREIL DE COUPE:
a) Doigts doubles (forgés);
b) Barre de base faite d'un type spécial d'acier à ressort, qui offre une résistance élevée avec une flexibilité adéquate



SYSTÈME DE DÉMARRAGE DE LA BARRE DE COUPE





						km/h	ha/h		
LK 120/1 1N	1,2	15 / 11	1N	18(24)	540	10	1,2	3-9	160
LK 160/1	1,6	21 / 15	I, II				1,6		188
LK 180/1	1,8	24 / 17		1,8			194		
LK 210/1	2,1	28 / 20		2,1			210		

FANEURS





Les faneurs sont principalement destinés à l'épandage et au retournement de la masse d'herbe fauchée. La masse d'herbe uniformément répartie accélère considérablement le séchage. Cela réduit les pertes causées par le broyage, réduit la dépendance aux intempéries et améliore le stockage des nutriments dans l'herbe tondue.

Cette machine est construite avec des têtes pivotantes sous lesquelles se trouvent des roues qui épousent parfaitement la configuration du terrain et permettent ainsi aux éléments à ressort de saisir uniformément et

douxment la masse d'herbe et de la répartir derrière la machine. Les éléments rotatifs des deux rotors adjacents tournent dans le sens opposé de sorte que les deux et deux rotors attrapent la masse d'herbe entre eux et la dispersent derrière la machine.

Avantage:

- Facile à manier
- Répartir uniformément la masse d'herbe sans écraser
- Il n'endommage pas le substrat et la racine de la plante
- Possibilité de régler l'angle de diffusion en fonction de la hauteur et du sens de déplacement
- Fonctionnement fiable avec un entretien minimal

Caractéristiques Principales

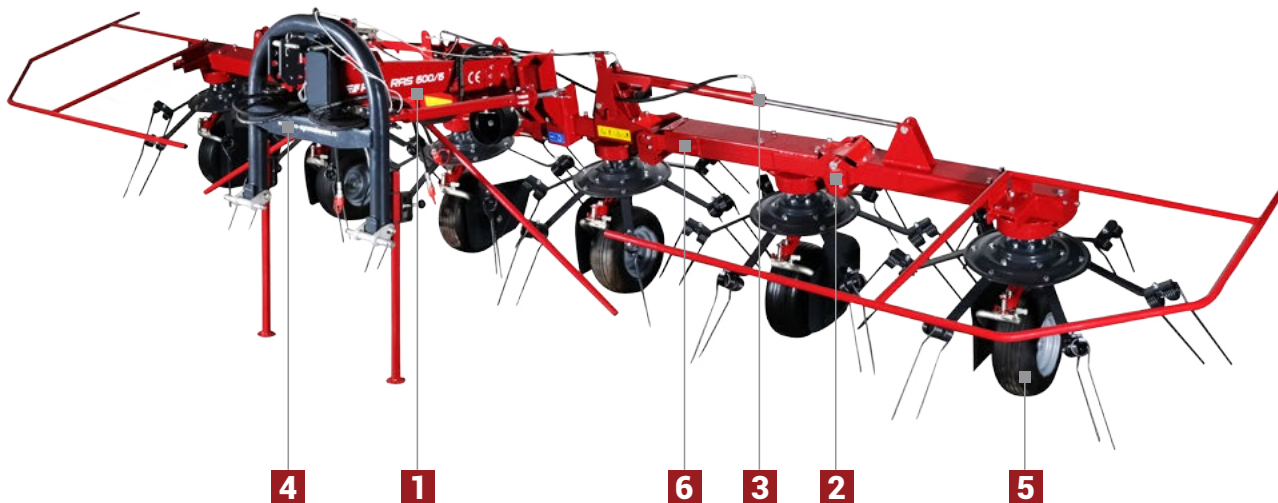

CADRE

Avec système pour suivre le terrain et amortisseurs stabilisateurs

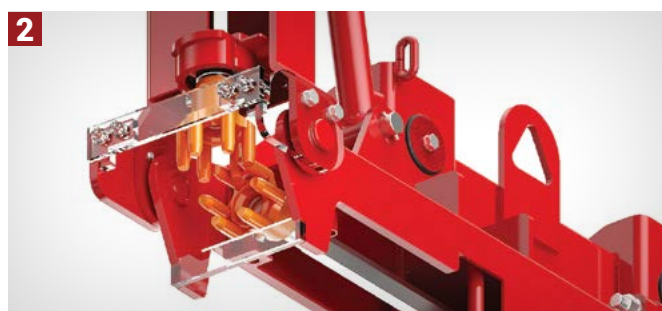

SYSTÈME DIGI DRIVE

Transmission avec accouplements à griffes, protection supplémentaire contre la casse, possibilité de fonctionnement du rotor dans toutes les positions de l'horizontale à la verticale

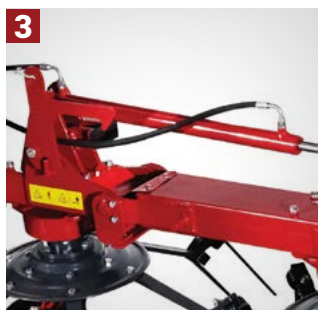

HYDRAULIQUE

Pour déplacer la machine de la position de transport à la position de travail

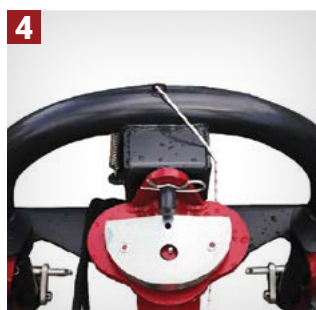

SYSTÈME POUR SUIVRE LE TERRAIN

Cadre de connexion pivotant avec système pour suivre le terrain et flexibilité



RÉGLAGE DE LA HAUTEUR

Travailler sur les roues



SÉCURITÉ DE MACHINE

En position de transport



							TRANSPORT 		ha/h		
RAS 400/4	4	4 / 6	9	I, II	18 / 25	540	2.5	✓	4	15x6.00-6	574
RAS 600/6	6	6 / 6	9	I, II	35 / 48	540	2.85	✓	6.2	15x6.00-6	732
RAS 800/8	8	8/6	9	II	66 / 90	540	2.85	✓	8	16x9.50-8 16x6.50-8	1100

ANDAINEUR ROTATIFS





Les andaineur rotatifs sont destinés au ramassage de l'herbe coupée et représentent les machines les plus modernes à cet effet.

Ces machines collectent une masse d'herbe pure, sans impuretés indésirables, telles que la terre, les pierres et autres, ce qui donne un fourrage d'une qualité exceptionnelle.

De plus, l'utilisation de ces machines entraîne la pose de masse d'herbe dans la pente, ce qui facilite et accélère considérablement le processus de pressage.

Avantage:

- Faible puissance de tracteur requise
- Il ne comprime pas et ne tond pas la pente
- Recueille la masse d'herbe propre, sans impuretés indésirables (terre, pierres, etc.)
- Faible coût et entretien facile

Caractéristiques Principales

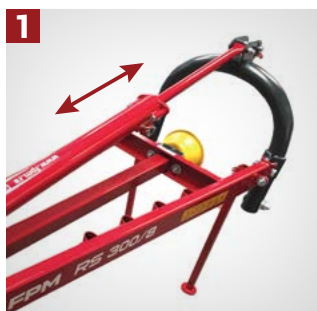
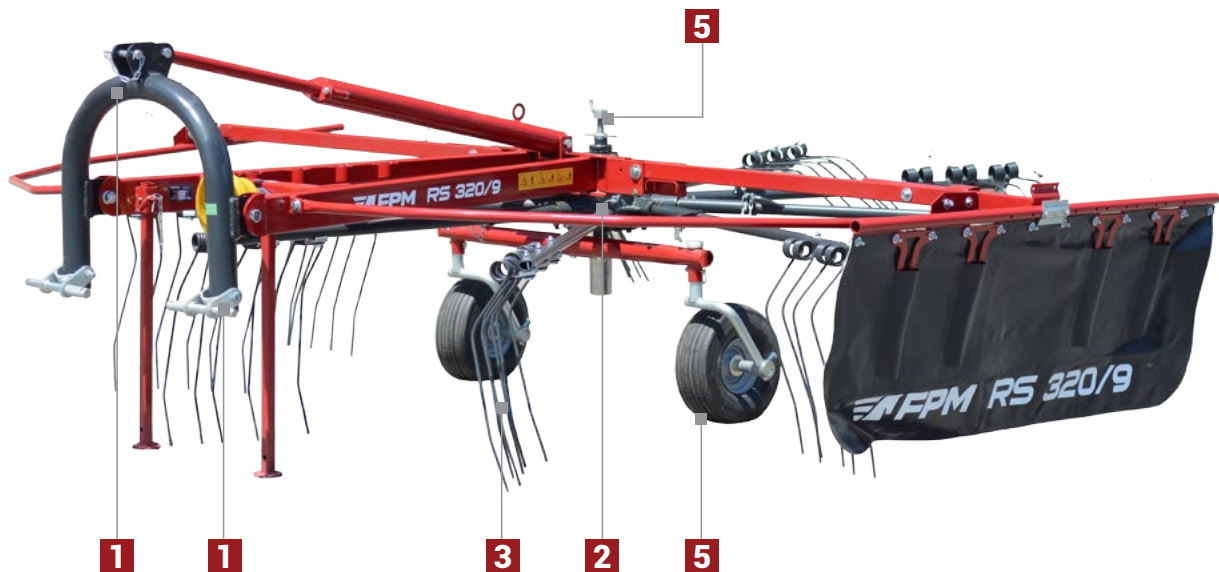

1
SYSTÈME POUR SUIVRE LE TERRAIN
Avec amortisseur central



2
TÊTE CINÉMATIQUE
Avec un jeu d'engrenages coniques et hélicoïdaux



3
ÉLÉMENTS COLLECTIFS
Sont de forme et de géométrie spéciales, et sont faits de fil à ressort de haute qualité



4
OPTIONS EN 4 POINTS: MOUVEMENT VERTICAL DES ROUES
Pour +/- 10 degrés permet une meilleure suivie du terrain, la possibilité de faire tourner la première paire de roues, ce qui permet de changer le sens de déplacement sans soulever la machine





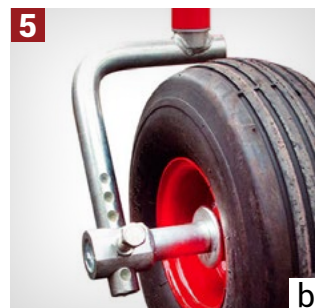



5
RÉGLAGE DE LA HAUTEUR DE TRAVAIL:
a) en ajustant la hauteur au-dessus de la tête cinématique;



b) en ajustant la hauteur des roues



				 cat	 min KW(HP)	km/h	ha/h		 Kg
RS 300/8	3,0	8 / 3	9	I, II	15(20)	15	4,8	2/15x6.00-6	332
RS 320/9	3,2	9 / 3					5		346

Caractéristiques Principales

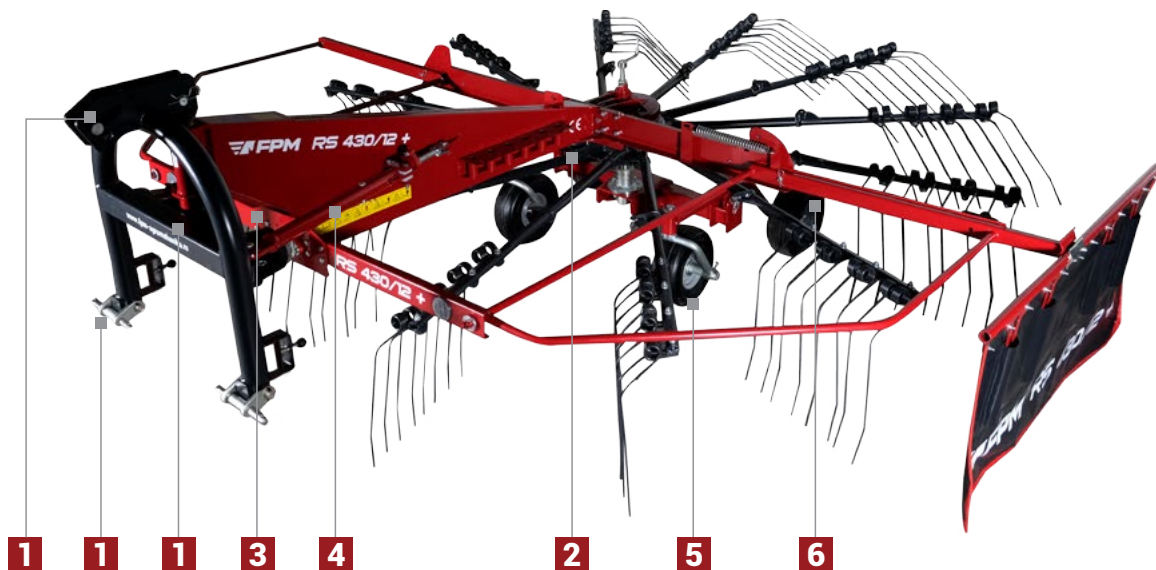

1 CADRE FLOTTANT

Vous permet de suivre le terrain dans trois plans - axes (haut-bas, gauche-droite, avant-arrière)

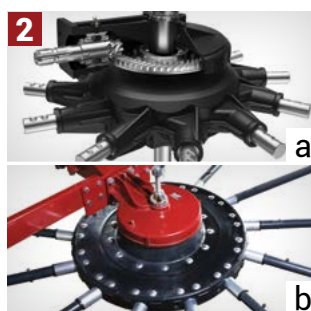

2 a) TÊTE CINÉMATIQUE b) RS 460/13+

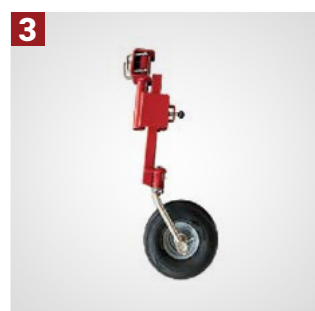

3 CINQUIÈME ROUE

Pour une meilleure suivie du terrain (facultatif)



4 AMORTISSEURS LATÉRAUX

Permettre au ramasseur de se déplacer par rapport au sens de déplacement du tracteur de +/- 25 degrés et ainsi permettre la rotation du tracteur sans soulever la machine et arrêter le ramassage

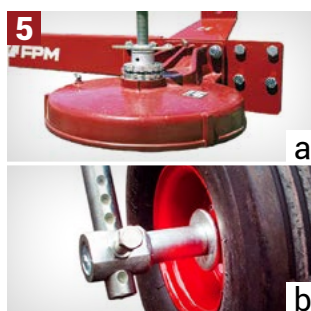

5 RÉGLAGE DE LA HAUTEUR DE TRAVAIL:







- a) en ajustant la hauteur au-dessus de la tête cinématique;
- b) en ajustant la hauteur des roues



6 MOUVEMENT VERTICAL DES POINTS

Pour +/- 10 degrés permet une meilleure suivie du terrain, en tournant la première paire de roues et en changeant la direction du mouvement sans soulever la machine



						km/h	ha/h		
RS 410/11+	4,1	11 / 3	9	I, II	33(45)	15	6,2	4/15x6.00-6	580
RS 430/12+	4,3	12 / 4			33(45)		6,5	4/15x6.00-6	600
RS 460/13+	4,6	13 / 4		II	55(75)		6,9	4/16x6.50-8	786

ANDAINEUR SOLEIL



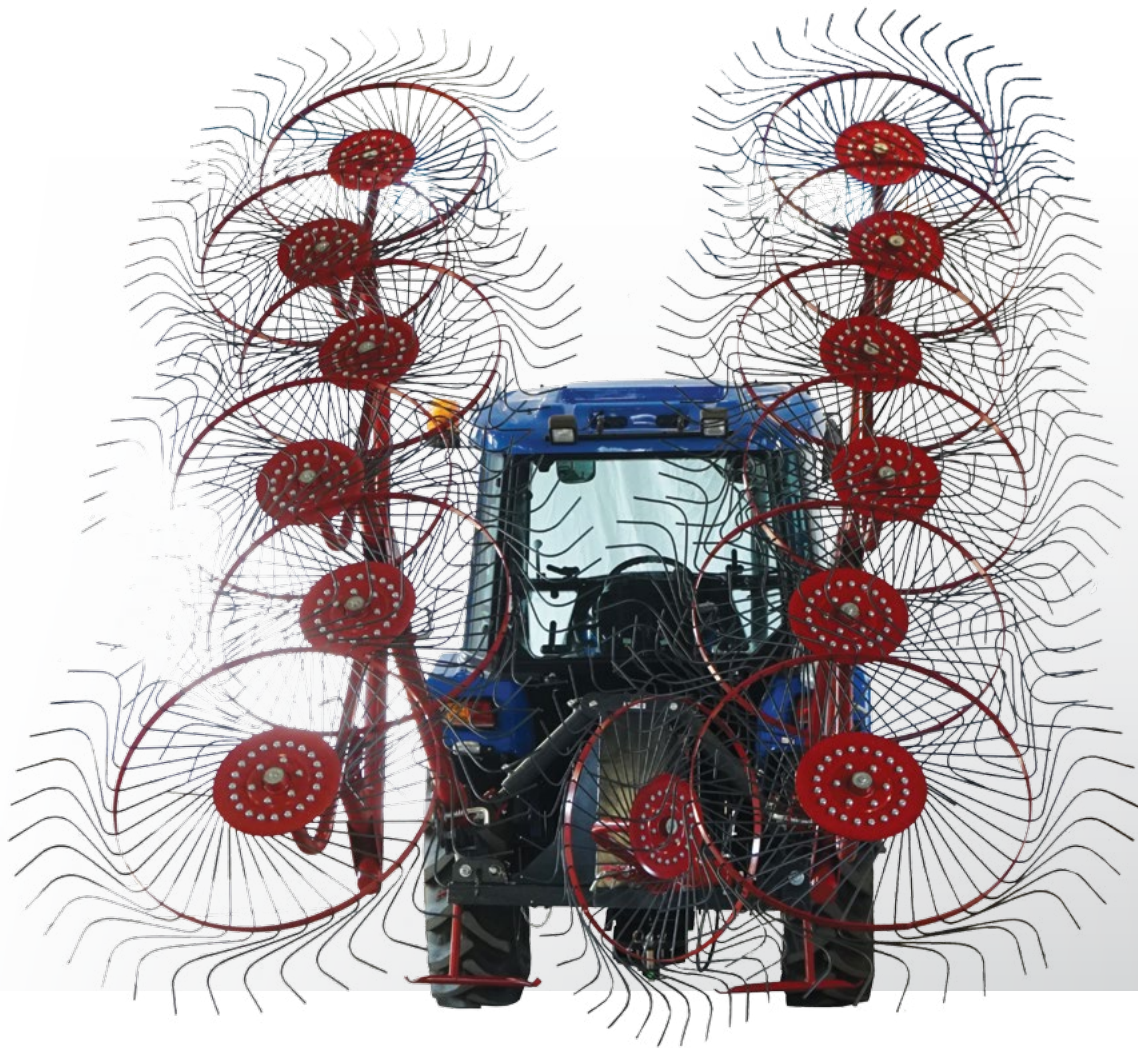

Les ramasseurs de foin "SOLEIL" sont destinés à la fois à la collecte et à l'épandage et au retournement de la masse d'herbe fauchée, ce qui raccourcit le séchage.

Grâce à une bonne suivie du sol, ils conviennent à une utilisation sur tous les terrains et,

grâce à leur construction simple et solide, ils sont très légers et fiables à utiliser.

Avantage:

- Construction solide
- Possibilité de ramasser le foin sur un ou deux rangs selon la quantité de masse d'herbe
- Faible consommation de carburant - n'utilise pas d'arbre de prise de force
- Entretien minimal

Caractéristiques Principales

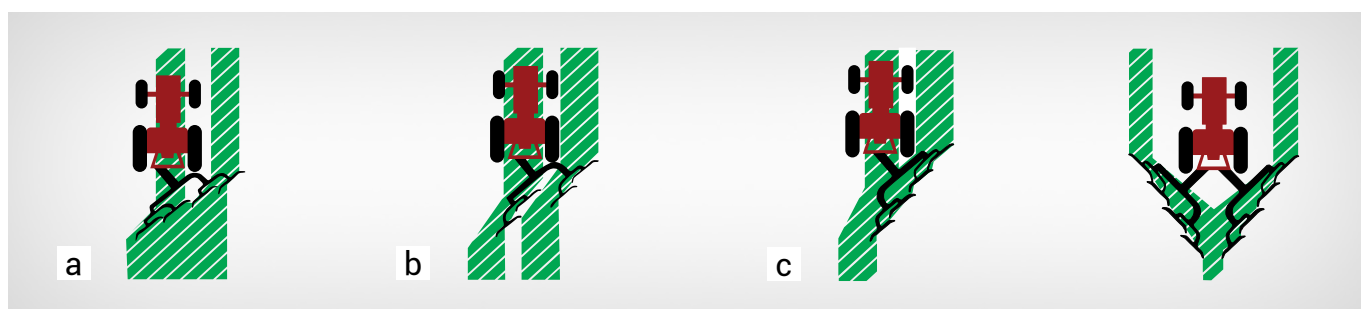
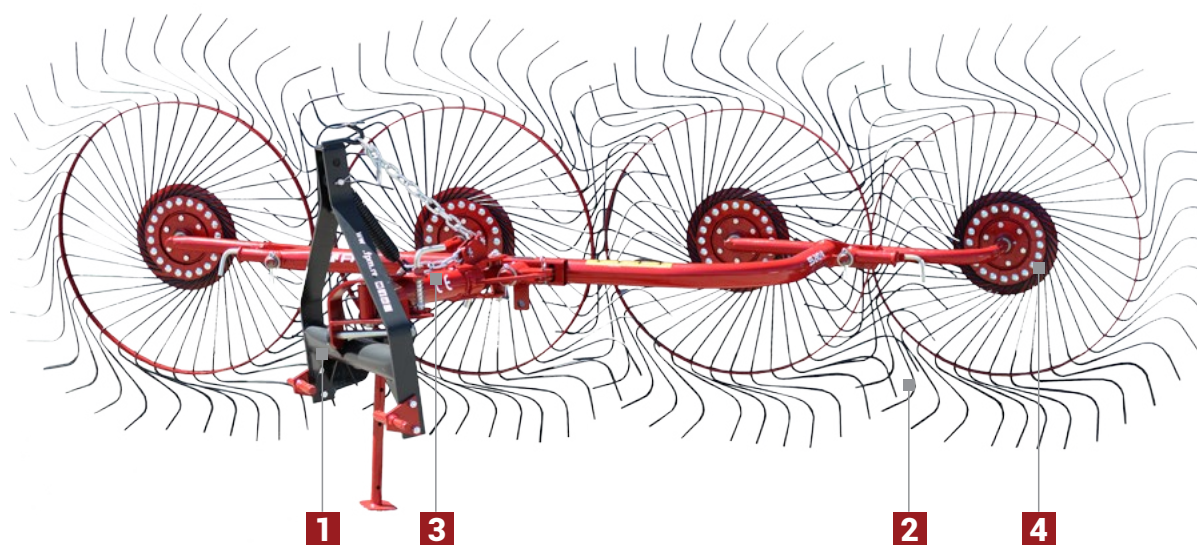

APPLICATIONS MULTIPLES

- a) L'épandage;
- b) Retournement;
- c) Collection

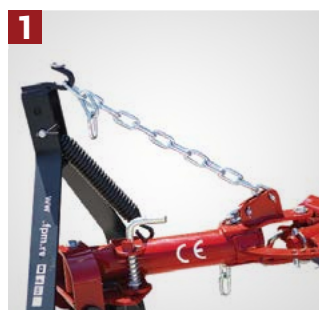

1
SYSTÈME POUR SUIVRE LE TERRAIN



2
ÉLÉMENTS COLLECTIFS
Sont de forme et de géométrie spéciales, et sont faits de fil à ressort de haute qualité

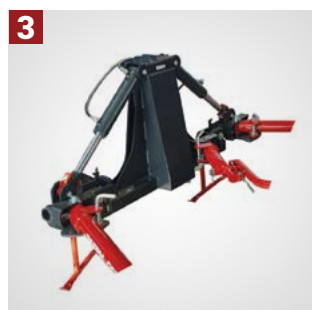



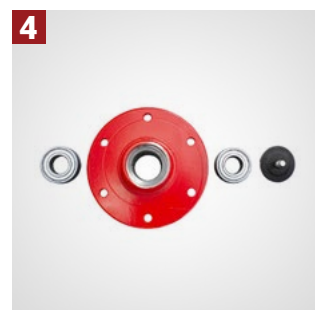



3
SYSTÈME DE LEVAGE HYDRAULIQUE
DSS 520/9
DSS 800/13



4
CARTER DE ROUE DE COLLECTION
Avec roulement de qualité et graisseur intégré



	 m		 mm	 cat	 min kW(HP)	km/h	ha/h	 hydraulic	 kg
SS 240/4	2,4	4 / 40	7	I, II	18(24)	15	3,6	✓	185
SS 300/5	3	5 / 40			30(41)		4,4		286
DSS 520/9H	5,2	9 / 40			7,5		688		
DSS 800/13H	8	13 / 40			12		846		

RATEAU ANDAINEUR





Les ramasseurs de foin à bande sont destinés à la collecte, ainsi qu'à l'épandage et au retournement de la masse d'herbe, ce qui raccourcit le séchage. Ces andaineurs sont très faciles à utiliser, nécessitant une faible puissance du tracteur.

Avantage:

- Convient pour une utilisation sur terrain vallonné et en pente
- Faible puissance de tracteur requise
- Convient pour ramasser l'herbe naturelle
- Entretien minimal

Caractéristiques Principales

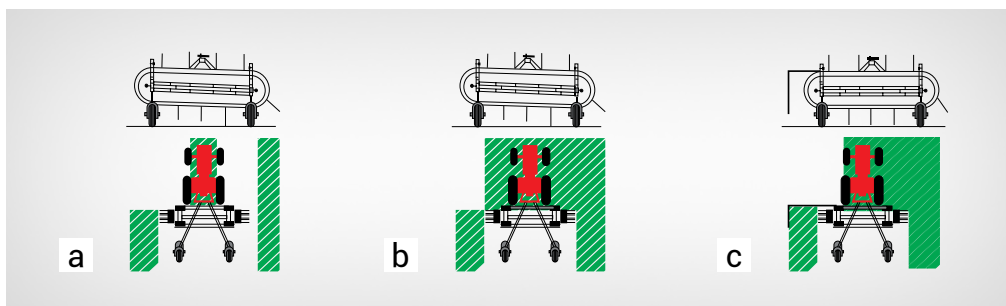
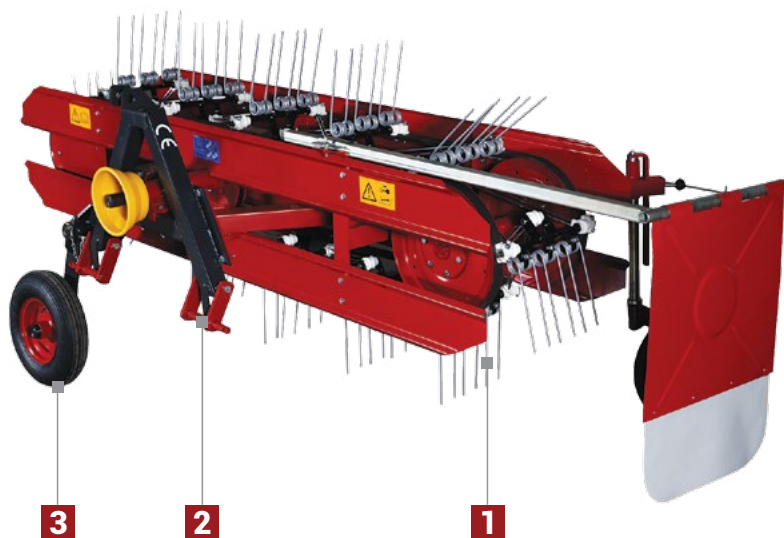

APPLICATIONS MULTIPLES

- a) L'épandage;
- b) Retournement;
- c) Collection

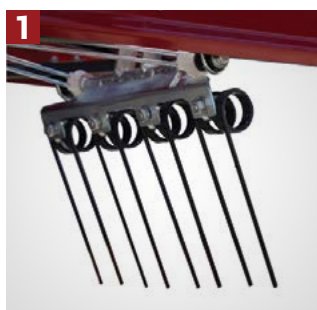

1
ÉLÉMENTS COLLECTIFS
Fait de fil à ressort de la plus haute qualité









2
SYSTÈME POUR SUIVRE LE TERRAIN



3
RÉGLAGE DE LA HAUTEUR
Sur les roues



	 m	 / Σ	 mm	 cat	 min KW(HP)	km/h	ha/h	 Kg
TS 160/2 1N	1,6	2 / 18	6	1N	13(18)	8	1,3	172
TS 160/3 1N	1,6	3 / 27			15(20)		1,5	200
TS 200/3	2	3 / 36		I, II	18(24)		1,6	227
TS 200/4	2	4 / 48		I, II	22(30)		1,6	238
TS 220/4	2,2	4 / 52		I, II	22(30)		1,8	242





BROYEURS

BROYEURS UNIVERSELS LÉGERS





Le broyeur universel léger est destiné à une application polyvalente sur toutes les zones agricoles, pour l'entretien des espaces verts et des terrains négligés.

Le broyeur universel léger peut être utilisé pour le broyage des résidus de récolte individuels, pour le broyage des résidus de taille dans les vergers et les vignes et pour le broyage des branches jusqu'à 40 mm d'épaisseur.

La construction du broyeur est destinée au travail dans les petites fermes, autour des maisons de week-end, dans les parcs. Possibilité d'attelage à des tracteurs plus petits. Construction légère avec un entretien facile et de faibles coûts d'entretien.

Avantage:

- Convient pour les petites fermes et les chalets
- Surface traitée de haute qualité
- Faible coût et entretien facile
- Utilisation sûre et possibilité d'utilisation le long des routes et dans les parcs

Caractéristiques Principales



1 CADRE
Possibilité de mouvement latéral dans deux positions



2 TRANSMISSION LATÉRALE
Sur un jeu de courroies trapézoïdales dentelées spéciales



3 RÉGLAGE DE LA HAUTEUR
Sur le rouleau



4 ROTOR
Équilibrage électronique



5 OPTIONS DE COUPEAU
a) Coupeau marteau;



b) Coupeau universel en Y



LM 110	1.1	1.3	11(15)	I, II	540	114	2	14	42	2-7	188
LM 130	1.3	1.5	15(20)	I, II	540	114	2	18	54	2-7	246
LM 150	1.5	1.7	18(25)	I, II	540	114	3	20	60	2-7	262

BROYEURS VIGNES ET VERGERS





Les broyeurs vignes et vergers appartiennent au groupe des broyeurs agricoles et sont principalement destinés au broyage des résidus végétaux après la taille, ainsi que des mauvaises herbes et de l'herbe dans les vergers et les vignobles.

En plus de leur objectif de base, ils peuvent également être utilisés pour le broyage de la masse végétale, l'aménagement et l'entretien de toutes les autres zones agricoles, communales, négligées et non cultivées. Grâce à la vitesse élevée du rotor, qui est équilibré électriquement, les couteaux broient avec pré-

cision et efficacité les résidus végétaux et les transforment ainsi en engrais humifère léger, ce qui améliore la qualité et la fertilité naturelle du sol et réduit le besoin de fertilisation artificielle. De cette façon, elle affecte directement la réduction des coûts de production agricole et l'augmentation des rendements.

Avantage:

- Coupe les branches jusqu'à 50 mm d'épaisseur
- Faible consommation de carburant et faible puissance de tracteur requise, grâce à la double spirale et à la disposition optimale des lames sur le rotor
- Mouvement latéral
- Faible coût et entretien facile

Caractéristiques Principales



RÉGLAGE DE LA HAUTEUR
Avec l'aide d'un patin latéral et/ou d'un rouleau



TRANSMISSION LATÉRALE
Sur un jeu de courroies trapézoïdales dentelées spéciales



BOITE DE VITESSE
Avec couplage unidirectionnel:
a) Montage arrière (standard);
b) Avant seulement ou combinée avant et arrière (en option)



ROTOR
Équilibré électroniquement avec de lourds couteaux de marteau forgés en standard

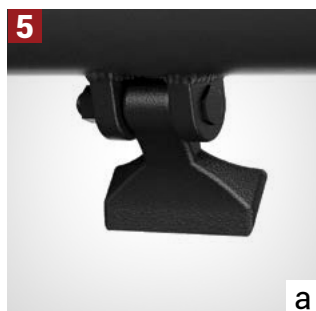

OPTIONS DE COUPEAU
a) Marteau-couteau (standard) - pour des conditions de travail plus difficiles (branches, mauvaises herbes plus épaisses, herbe, etc.);
b) Couteau universel en Y (en option) - pour des conditions de travail plus faciles (herbe, mauvaises herbes, etc.)





Options

G	Caoutchouc
H	Hydraulique
C	Mouvement latéral grâce au cylindre
+	Montage avant et arrière

Série G/C



Série H/C



VM 155/180/200

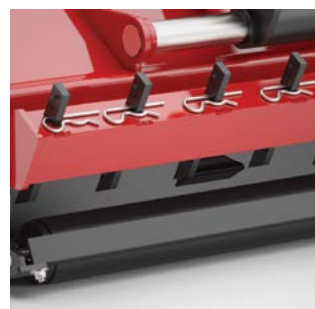

CONTRE-COUTEAU
(Standard)



DÉPLACEMENT LATÉRAL
Sur cylindre (série C)



DÉPLACEMENT HYDRAULIQUE
(Série H)



DÉPLACEMENT LATÉRAL
via profil (standard)



Série C (standard)



Série G (caoutchouc de protection)



Série H+

VM 155	1,55	1,7	18(25)	I, II	540	2230	108	16	48	2-7	61	92	450
VM 155H											91	62	
VM 180	1,80	2,00	22(30)					75	105		470		
VM 180H								105	75			✓	480
VM 200	2,00	2,2	26(35)					85	115		490		
VM 200H								115	85			✓	500

BROYEURS DE CULTURE





Les broyeurs de culture appartiennent au groupe des broyeurs agricoles et sont principalement destinés au broyage des résidus végétaux après la récolte des grandes cultures, tels que le maïs, le tournesol, la paille, la betterave sucrière, le colza, le riz, etc.

En plus de leur objectif de base, ils peuvent également être utilisés pour le broyage de la masse végétale, l'aménagement et l'entretien de toutes les autres zones agricoles, communales, négligées et non cultivées. Grâce à la vitesse élevée du rotor, qui est équilibré électroniquement, les couteaux broient avec pré-

cision et efficacité les résidus végétaux et les transforment ainsi en engrais humifère léger, ce qui améliore la qualité et la fertilité naturelle du sol et réduit le besoin de fertilisation artificielle. De cette façon, elle affecte directement la réduction des coûts de production agricole et l'augmentation des rendements.

Avantage:

- Application universelle
- Construction solide et massive
- Avec des couteaux universels en Y, il broie la masse végétale jusqu'à 50 mm d'épaisseur et avec des couteaux à marteau jusqu'à 80 mm d'épaisseur
- Faible coût et entretien facile

Caractéristiques Principales

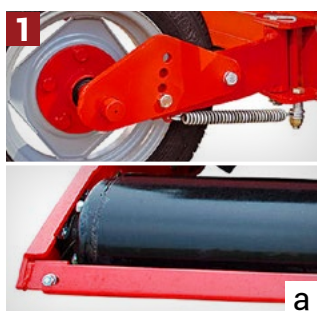
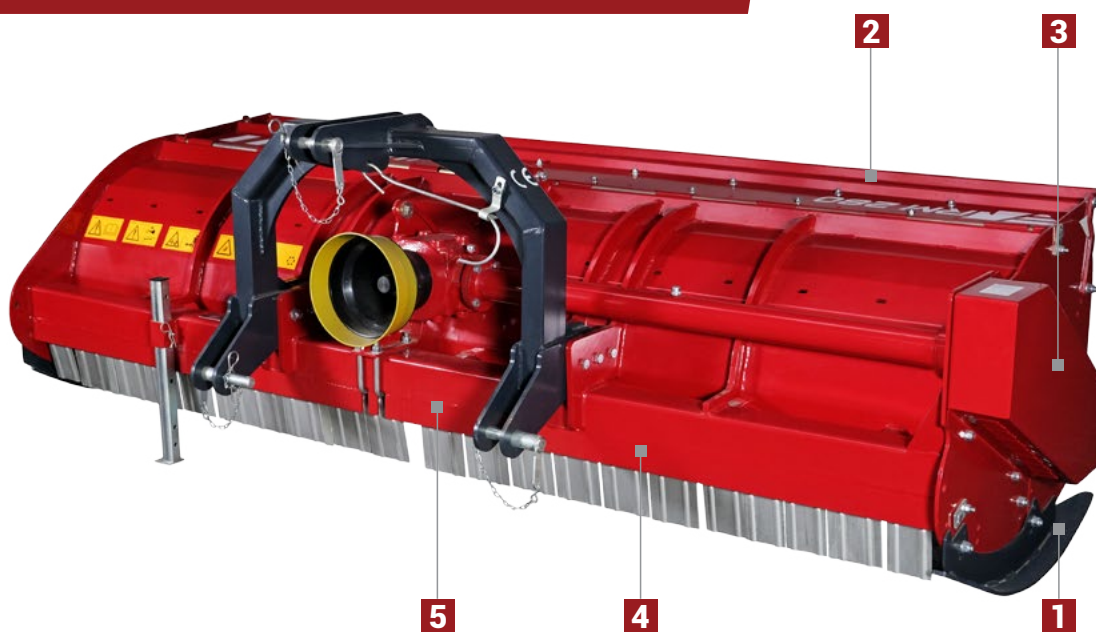

RÉGLAGE DE LA HAUTEUR

a) Roues (standard) ou rouleau (en option, standard pour RM 160);
b) Patin latéraux

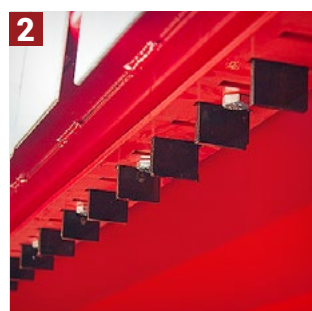
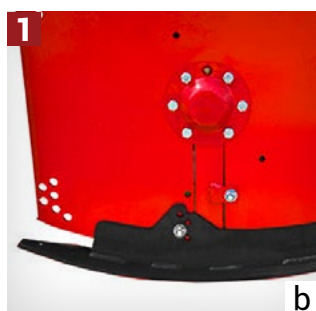

CONTRE-COUTEAU

Fournir une plus grande fragmentation de la masse végétale.



TRANSMISSION LATÉRALE

Sur un jeu de courroies trapézoïdales dentelées spéciales



ROTOR

Équilibré électroniquement



OPTIONS DE COUTEAU:

a) Marteau-couteau - pour des conditions de travail difficiles;
b) Couteau plat - blé, seigle, orge, avoine, riz et similaires;
c) Couteau universel en Y - pour tous les types de masse végétale;
d) Couteau spatule



RM 160	1,6	1,8	30(40)	II	540	2230	194	32	32	16	2-10	700
RM 230	2,3	2,5	44(60)					48	48	24		858
RM 280	2,8	3,0	51(70)					56	56	28		934
RM 330	3,3	3,5	59(80)					68	68	34		1162
RM 400	4	4,5	81(110)	II / III	540	2230	194	80	80	40	2-10	1980
RM 560	5,6	6,1	110(150)					112	112	56		2680

BROYEURS UNIVERSELS





Ils sont utilisés pour le broyage des résidus végétaux dans l'agriculture (maïs, paille, tournesol, résidus de plantes vertes), les espaces collectifs (le long des routes, voies ferrées, infrastructures, cours d'eau et fossés), l'arboriculture et la viticulture (branches, vignes et herbe) et pour nettoyage des pâturages. Il est destiné au broyage de branches jusqu'à 6 cm d'épaisseur.

Le fonctionnement silencieux est rendu possible par un rotor équilibré électroniquement avec un dispositif de marteau qui permet un fonctionnement extrêmement facile du rotor. Il permet également une plus petite source de vibrations et une déformation minimale, ce qui prolonge la durée de vie du broyeur. La version pro du broyeur universel, en plus de son utilisation universelle, se caractérise par sa robustesse et de très bonnes solutions

techniques. Ces caractéristiques extraordinaires en font l'un des broyeurs professionnels, utiles dans des conditions de travail difficiles dans l'agriculture, les espaces communs et les pâturages. Il est idéal pour broyer les herbes hautes et les arbustes dans les terrains négligés. La construction du broyeur est très robuste et est destinée à un usage intensif et au broyage de branches jusqu'à 6 cm d'épaisseur.

Avantage:

- Convient pour le traitement de tous types de surfaces traitées et non traitées
- Sûr au travail et peut être utilisé le long des routes et dans les parcs
- Capacité à travailler dans des conditions difficiles avec une masse dense
- Faible coût et entretien facile

Caractéristiques Principales

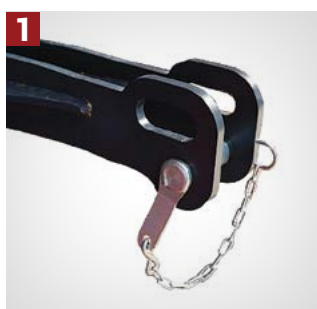

1
SYSTÈME POUR SUIVRE LE TERRAIN



2
DOUBLE TOIT
Le boîtier intérieur avec contre-lames protège la machine contre les dommages (série PRO)



3
TRANSMISSION LATÉRALE
Sur un ensemble de courroies trapézoïdales dentelées spéciales; Envergure automatique



4
HYDRAULIQUE
Se déplacer sur le côté



5
BOÎTE DE VITESSES
Avec deux arbres de sortie pour l'attelage avant et arrière du tracteur



6
ROTOR
Équilibrage électronique















SÉRIE NORMALE
Couteau marteau pour conditions sévères; Diamètre du rotor 168 mm



SÉRIE PRO
Couteau marteau pour conditions sévères; Diamètre du rotor 198 mm



			 min KW(HP)	 cat	 RPM	 mm					 cm	 hydraulic	 Kg
UM 230+	2.3	2.5	40(55)	II	540/1000	168	4	24	48	3-12	✓	720	
UM 250 +	2.5	2.7	48(65)	II	540/1000	168	4	26	52	3-12	✓	810	
UM 280+	2.8	3	55(75)	II	540/1000	168	5	30	60	3-12	✓	900	
UM 250 PRO+	2.5	2.7	65(90)	II, III	540/1000	194	5	22	44	3-12	✓	946	
UM 280 PRO+	2.8	3	80(108)	II, III	540/1000	194	5	24	48	3-12	✓	1010	
UM 300 PRO+	3	3.2	100(136)	II, III	540/1000	194	5	26	52	3-12	✓	1100	

BROYEURS LATÉRAUX





En plus d'une utilisation universelle en agriculture, ils sont destinés au broyage des zones communales avec une pente de +90 / -65 degrés, en particulier des cours d'eau, des fossés, des zones le long des routes et des pelouses, des vergers et des pâturages. Le fonctionnement silencieux est rendu possible par un rotor équilibré électroniquement avec un dispositif de marteau qui permet un fonctionnement extrêmement facile du rotor.

La version allégée du broyeur latéral (BM 160/180/200) est destinée au travail avec des tracteurs plus légers à des vitesses de travail inférieures pour le broyage des zones agricoles et communales avec une pente de +90 / -65 degrés. Il est utilisé pour couper l'herbe et les buissons sur les terrains négligés et les branches jusqu'à 5 cm d'épaisseur. La version Pro du broyeur latéral (BM 180/200 PRO) est conçue pour les travaux intensifs. Le déplace-

ment latéral plus important qui permet la boîte de vitesse intégré à l'extérieur du boîtier, qui est sécurisé par une protection robuste. Le mécanisme de sécurité à ressort permet au broyeur latéral de se déplacer instantanément en cas d'obstacle. Cela vous permet de franchir l'obstacle en toute sécurité. Ils ont une construction solide en tôle très dure et résistante. La construction permet un ajustement flottant sur un terrain inégal.

Avantage:

- Possibilité d'utilisation à un angle de +90 / -65 degrés
- Applications multiples (en agriculture, en arboriculture fruitière et à des fins communales)
- Il est utilisé pour broyer des branches jusqu'à 5 cm d'épaisseur.

Caractéristiques Principales

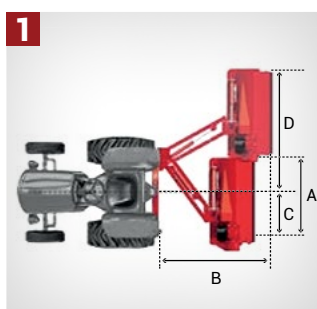
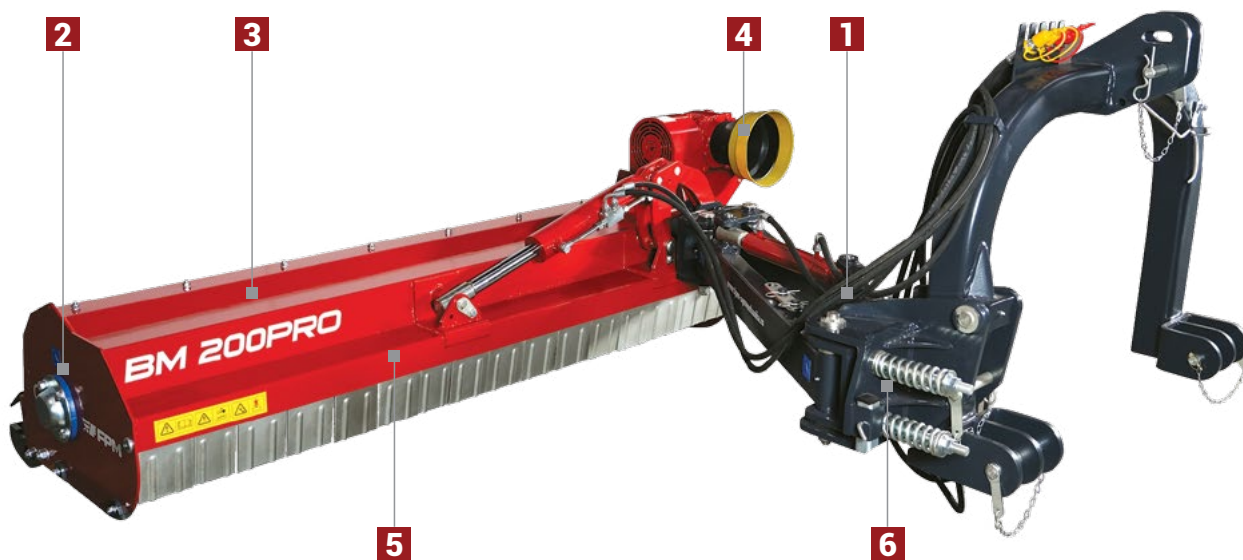

1
MOUVEMENT HORIZONTAL
La gamme indiquée dans le tableau selon le modèle



1
DÉPLACEMENT VERTICAL
De -65 degrés à +90 degrés



2
FORTE PROTECTION
Carters de rotor et roulements de rotor



3
DOUBLE TOIT
Le boîtier intérieur avec contre-couteaux protège la machine contre les dommages



4
BOÎTE DE VITESSES
Sécurisé par une protection robuste, située à l'extérieur



5
ROTOR
Équilibré électroniquement avec des lames de marteau, 159 mm d'épaisseur



6
MÉCANISME DE SÉCURITÉ
Avec ressorts, permet le déplacement actuel du broyeur latéral en cas de collision avec un obstacle. Cela vous permet de franchir l'obstacle en toute sécurité



Version BM PRO



Version BM PRO



Version BM

BM 160	1.6	1.9	33(45)	II, III	540	159	3	20	40	3-12	✓	654
BM 180	1.8	2.1	35(50)	II, III	540	159	4	22	44	3-12	✓	684
BM 200	2.0	2.3	53(70)	II, III	540	159	4	24	48	3-12	✓	740
BM 180 PRO	1.8	2.1	35(50)	II, III	540	159	4	22	44	3-12	✓	732
BM 200 PRO	2	2.1	53(70)	II, III	540	159	4	24	48	3-12	✓	788
BM 250 PRO	2.5	2.8	80(108)	II, III	540	159	5	30	60	3-12	✓	880

1	A	B	C	D
BM 160	160	185	29	284
BM 180	180	185	29	304
BM 200	200	185	29	324

1	A	B	C	D
BM 180 PRO	180	185	29	334
BM 200 PRO	200	185	29	354
BM 250 PRO	250	185	29	404

FPM





**CULTIVATION
DU SOL**

FARISES DÉPORTABLES





Les fraises déportables appartiennent au groupe des fraises plus légers et sont destinés à la culture de base et complémentaire des terres arables, maraîchères, fruitières et viticoles.

Grâce à la possibilité de se déplacer vers la droite, ces fraises permettent de cultiver le sol à proximité de la plante, sans danger que le tracteur n'endommage les branches, les

feuilles et d'autres parties de la plante. Ces machines sont produites en deux classes, à savoir: LPF (pour des conditions de travail plus faciles) et SPF (pour des conditions de travail moyennement exigeantes).

Avantage:

- Mouvement latéral (modèles LPF / SPF)
- Faible consommation de carburant et faible puissance de tracteur requise grâce à une construction optimale
- Lames de haute qualité
- Grande fiabilité

Caractéristiques Principales

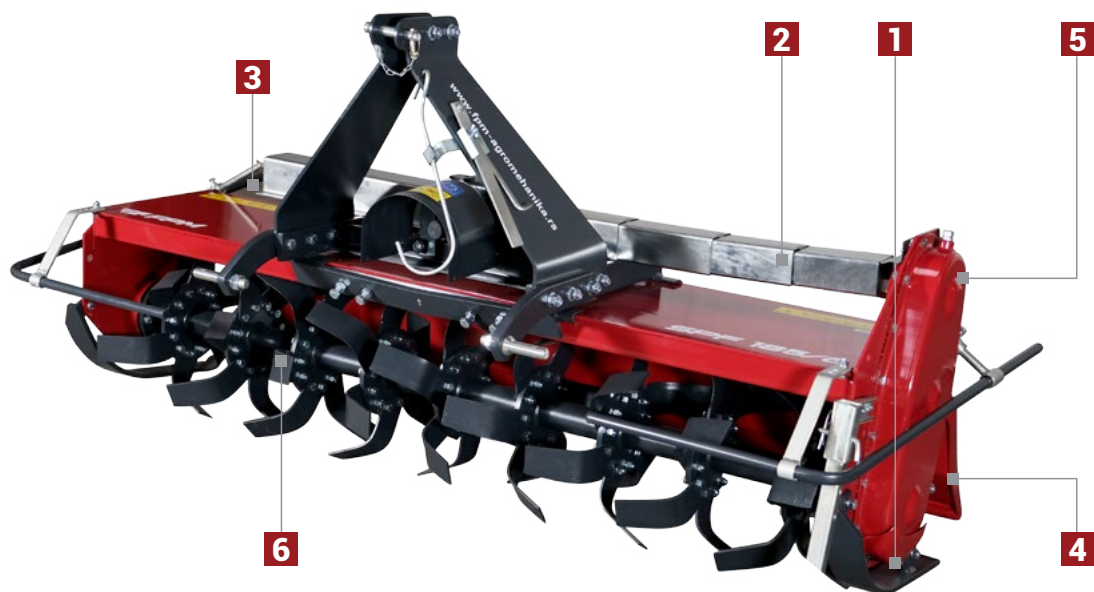

RÉGLAGE DE LA PROFONDEUR DE TRAVAIL
En utilisant les patins latéraux



MÉCANISME
Pour mouvement latéral



HYDRAULIQUE
(Optionnel)



CAPOT ARRIÈRE
En ajustant la position, le degré de fragmentation du sol est ajusté

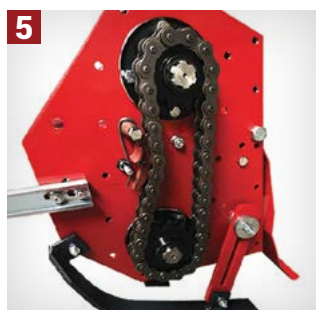

TRANSMISSION LATÉRALE
Sur la chaîne dans le carter d'huile



FORME SPÉCIALE DE ROTOR
Avec une disposition en spirale des lames qui permettent le broyage des terres avec une consommation d'énergie minimale



Version SPF / LPF



Version LF (modèles fixes)

LF 105	1,05	1,2	11(15)	1N	540	231	48	4 / 20	18			157						
LF 125	1,25	1,4	15(20)									172						
LF 145	1,45	1,6	18(25)	I, II								186						
LF 165	1,65	1,8	22(30)									195						
LPF 105	1,05	1,2	11(15)	1N	540	231	48	4 / 20	18	39	66	157						
LPF 125	1,25	1,4	15(20)							50	55							
LPF 145	1,45	1,6	18(25)	I, II						39	106	186						
LPF 165	1,65	1,8	22(30)							70	75							
LPF 165H	1,65	1,8	22(30)	I, II	540	280	63,5	4 / 32	18	39	hidraulika	126	270					
LPF 165H	1,65	1,8	22(30)							80	85							
SPF 145	1,45	1,6	18(25)	I, II						540	280	63,5	4 / 28	20	39	106	280	
SPF 165	1,65	1,85	22(30)												70	75		
SPF 165H	1,65	1,85	22(30)	II	540	280	63,5	4 / 32	20						39	hidraulika	125	430
SPF 185	1,85	2,05	26(35)												80	85		
SPF 185H	1,85	2,05	26(35)	II						540	280	63,5	4 / 36	20	39	hidraulika	145	335
SPF 205	2,05	2,25	37(50)												90	95		
SPF 205H	2,05	2,25	37(50)	II	540	280	63,5	4 / 40	20						39	hidraulika	155	380
SPF 205H	2,05	2,25	37(50)												105	95		
SPF 205H	2,05	2,25	37(50)	II						540	280	63,5	4 / 40	20	39	hidraulika	155	476
SPF 205H	2,05	2,25	37(50)												105	95		

FRAISES LOURDS ROTAS





Les fraises rotatives "ROTAS" appartiennent au groupe des fraises lourdes et sont destinées au travail du sol de base et complémentaire pour tous les types de production agricole.

Grâce au réducteur à quatre étages et à la construction solide et massive, ces fraises peuvent être utilisées même dans les

conditions de travail les plus difficiles. Ils peuvent également être utilisés sur tous types de terrains, en culture primaire sans labour préalable.

Avantage:

- Construction solide et massive
- Boîte de vitesses à quatre vitesses (quatre vitesses de rotor)
- Possibilité de choisir un rotor au choix quatre ou six lame par rosace
- Lames de haute qualité

Caractéristiques Principales

2		540
	A/B	min ⁻¹ (rpm)
	I - 24/19	198
	II - 19/17	224
	III - 17/19	279
	IV - 19/24	316



1 PROFONDEUR DE TRAVAIL
Réglage du patin latéral (jusqu'à 20 cm de profondeur)

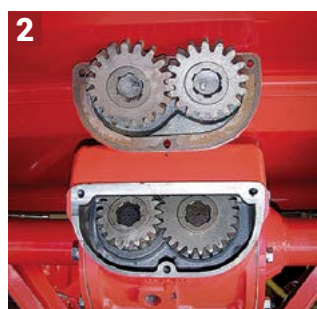

2 RÉDUCTEUR
Boîte de vitesses à quatre vitesses avec deux paires de vitesses.



3 CAPOT ARRIÈRE
En ajustant la position, le degré de fragmentation du sol est ajusté

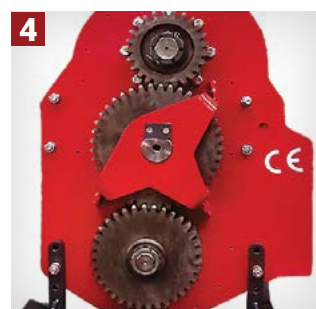

4 TRANSMISSION
Transmission latérale par engrenages dans le carter d'huile



5 ROTOR
La forme spéciale et la disposition en spirale des lames sur le rotor permettent d'économiser de l'énergie et de réduire la charge sur le tracteur. Le remplacement rapide et facile du rotor permet une utilisation en base et auxiliaire



6 OPTION
Installations de rouleaux:
a) Rouleau cage
b) Rouleau packer





ROTAS 140	1,4	1,7	30(40)	I, II	540	198-316	88,9	J	20	46		94	356
ROTAS 160	1,6	1,9	33(45)							65		95	364
ROTAS 180	1,8	2,1	37(50)							85		95	430
ROTAS 210	2,1	2,4	44(60)	II	540	198-316	88,9	J	20	108		102	470
ROTAS 260	2,6	2,9	55(75)							114		146	556
ROTAS 280	2,8	3,1	67(90)							140		140	710

HERSES ROTATIVES



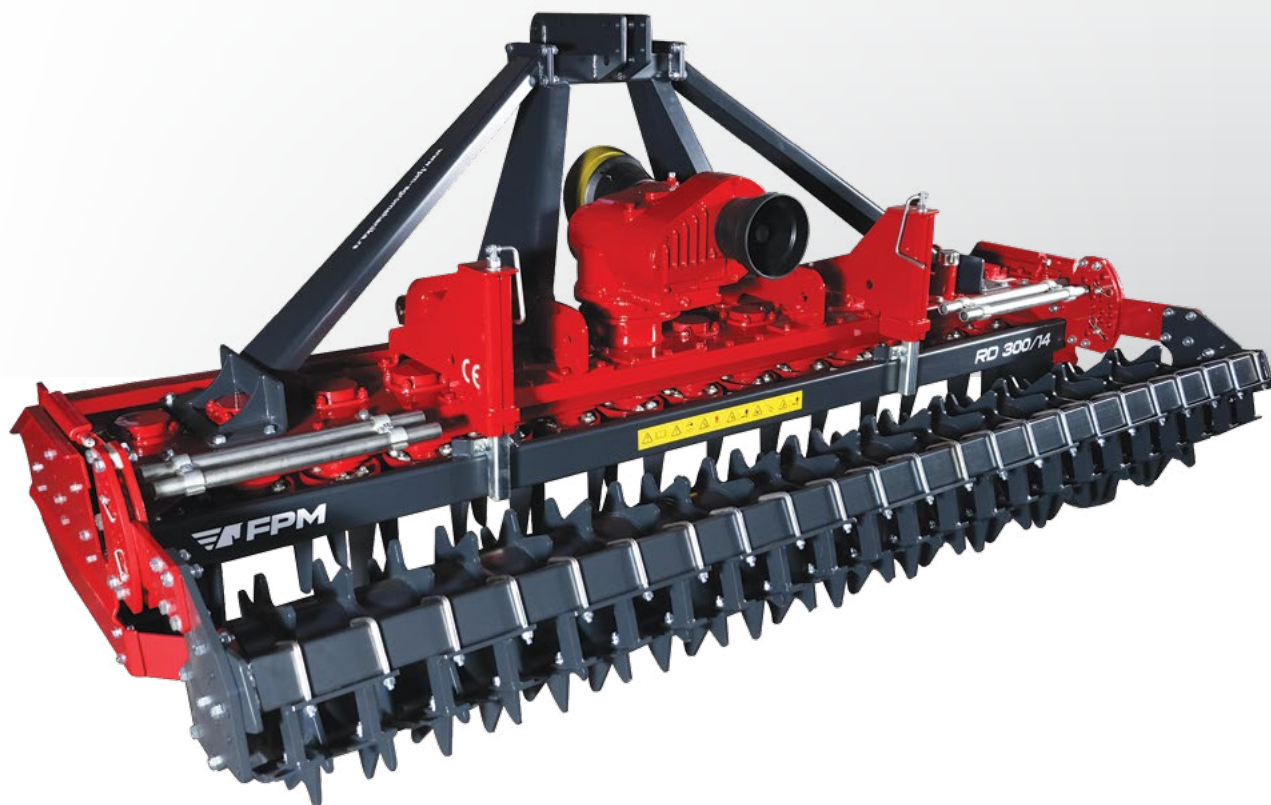

Les herse rotatives sont des machines modernes destinées à cultiver différents types de terres.

Les herse rotatives brisent finement le sol, le nettoient et le répartissent uniformément sur toute la largeur de travail pour créer le lit de semence parfait: elles sont généralement

utilisées pour le travail du sol secondaire après le labour et peuvent casser même les sillons les plus épais en un seul passage. La profondeur de traitement maximale de ces modèles est jusqu'à 28 cm.

Avantage:

- Les corps de travail verticaux permettent un meilleur travail du sol par rapport aux corps de travail sur rotor horizontal, car ils ne créent pas de couche compactée au fond du travail du sol
- Transmission à engrenages robuste sur les rotors avec lames
- Lames de qualité
- Possibilité d'agréger le semoir pour un traitement en un seul passage



Caractéristiques Principales

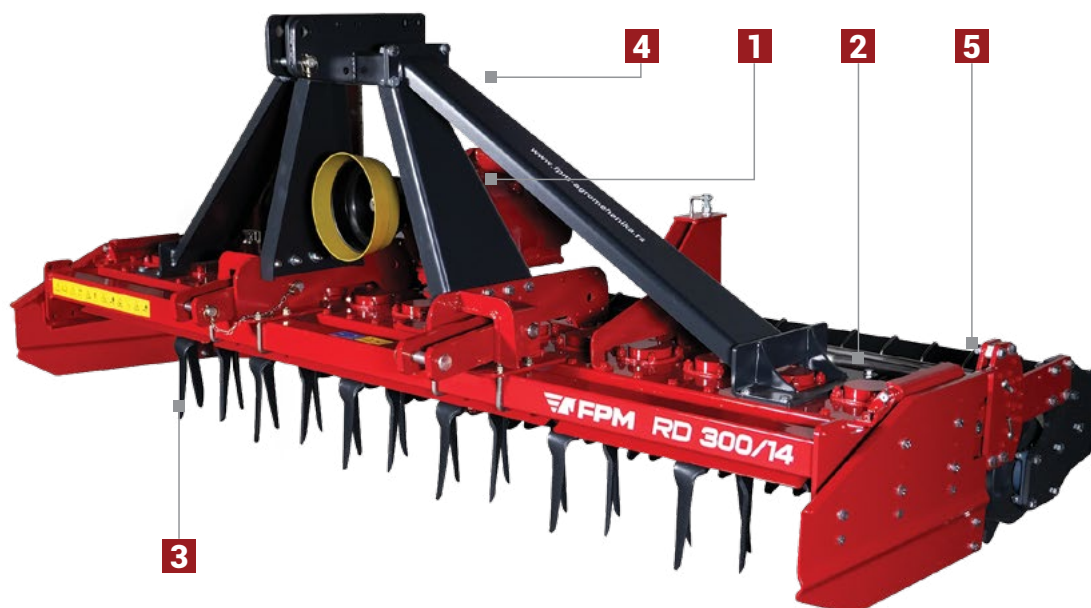

1 RÉDUCTEUR

Avec deux arbres de sortie pour la possibilité d'agréger une autre machine (semoir)

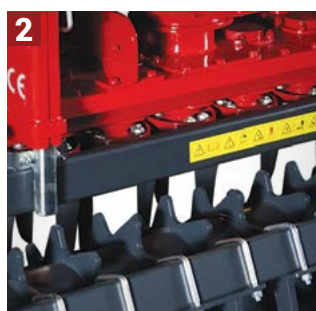

2 BARRE NIVELEUSE



3 SYSTÈME DE ROTOR

Transmission à engrenages robuste sur les rotors avec lames; Lames de qualité

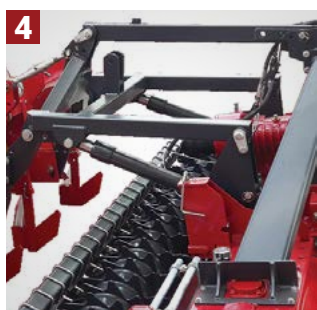
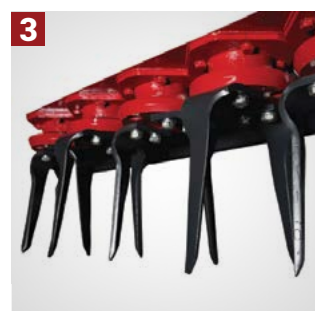

4 SYSTÈME HYDROLIFT

Option pour modèle RD 300/14

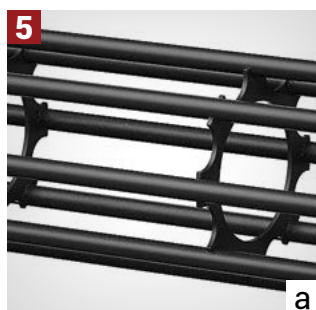

5 ROULEAU









a) Rouleau cage
b) Rouleau packer



5 RÉGLAGE DE LA HAUTEUR

Il est réalisé au moyen d'un porte-rouleau



		 min KW(HP)	 cat	 RPM	 RPM			 cm	
RD 140/7	1,4	23(31)	I/II	540	320	7	14	26	380
RD 160/8	1,6	30(41)	I/II	540	320	8	16	26	410
RD 180/9	1,8	38(52)	I/II	540	320	9	18	26	440
RD 200/10	2	44(60)	II	540	320	10	20	26	890
RD 250/12	2,5	51(70)	II	540	320	12	24	26	1080
RD 300/14	3	59(80)	II	540	320	14	28	26	1250

HERSE ROTATIVE LATÉRALE



NOUVEAU!



Les herse latérales rotatives BRD sont destinées aux travaux dans les vergers, principalement pour la culture entre les arbres avec une distance minimale de 50 cm.

Il peut travailler dans des conditions difficiles et des terrains accidentés grâce à l'inclinaison de la tête de travail. BRD enlève l'herbe du sol et ne forme pas de couche dure sous la surface traitée. La partie travaillante de la

machine est une herse rotative avec 4 rotors, tandis qu'il y a deux lames sur chacun d'eux. La largeur de travail du BRD est de 70 cm et le déplacement latéral est d'environ 50 cm. La profondeur maximale de travail du sol peut atteindre 15 cm.

Avantage:

- Mouvement latéral avec tige de capteur réglable et système hydraulique
- Lames de haute qualité
- Les quatre pieds assurent la stabilité de la machine stockée
- Roue extractible pour une stabilité accrue de la machine pendant le fonctionnement
- Zone d'engrenage renforcé

Caractéristiques Principales

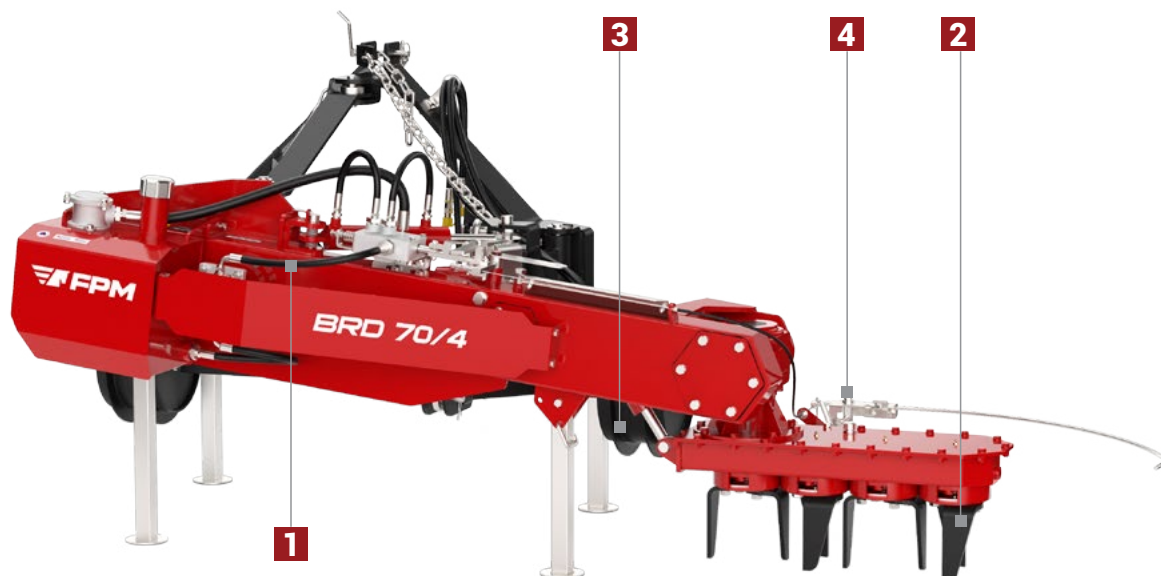

SYSTÈME HYDRAULIQUE

Qui se compose de: réservoir avec filtre, pompe, collecteur et cylindre

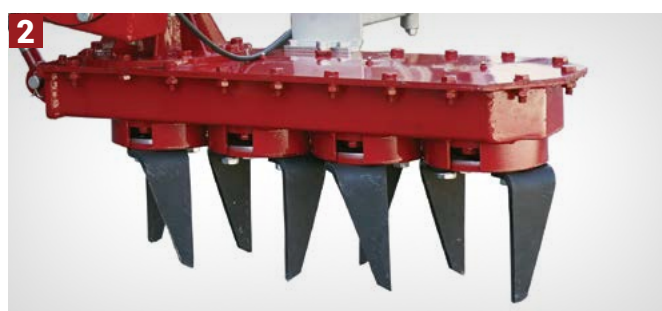

TRAVAIL VERTICAUX

Permettre un meilleur travail du sol



RÉGLAGE DE LA PROFONDEUR DE TRAVAIL

Est réalisé au moyen d'un châssis à deux roues



DÉPLACEMENT DE LA MACHINE SUR LE COTÉ

Est réalisé au moyen d'un ressort de capteur



BRD 70/4	0,65	22(30)	I	540	350	4	8	15	0,5	410

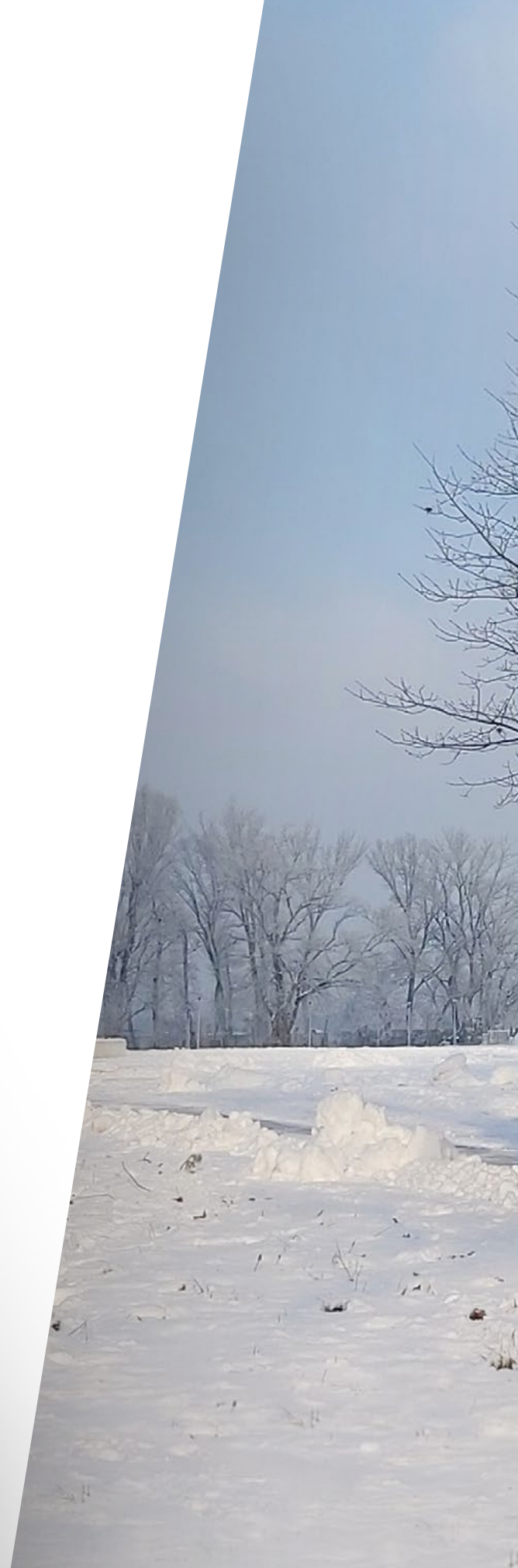



**PROGRAMME
COMMUNAL**

LAMES À NEIGE











La lame à neige est destinée au nettoyage de neige sur les routes locales et rurales, les fermes agricoles, ainsi que sur d'autres

zones publiques et privées. Deux modèles sont proposés: le PDS avant et le ZDS arrière.

Avantage:

- Un grand nombre de paramètres
- Possibilité d'utilisation lors des déplacements d'avant en arrière
- Construction solide
- Entretien minimal

SÉRIE ZDS		 min kW(HP)	 cat	 max km/h	 Kg
ZDS 220	2,5	28(37)	I, II	2	330
ZDS 295	2,95	33(45)			386

SÉRIE PDS		 min kW(HP)	 max km/h	 Kg
PDS 150	1,5	19(26)	10	370
PDS 250	2,50	35(47)		676
PDS 250H	2,50	35(47)		722

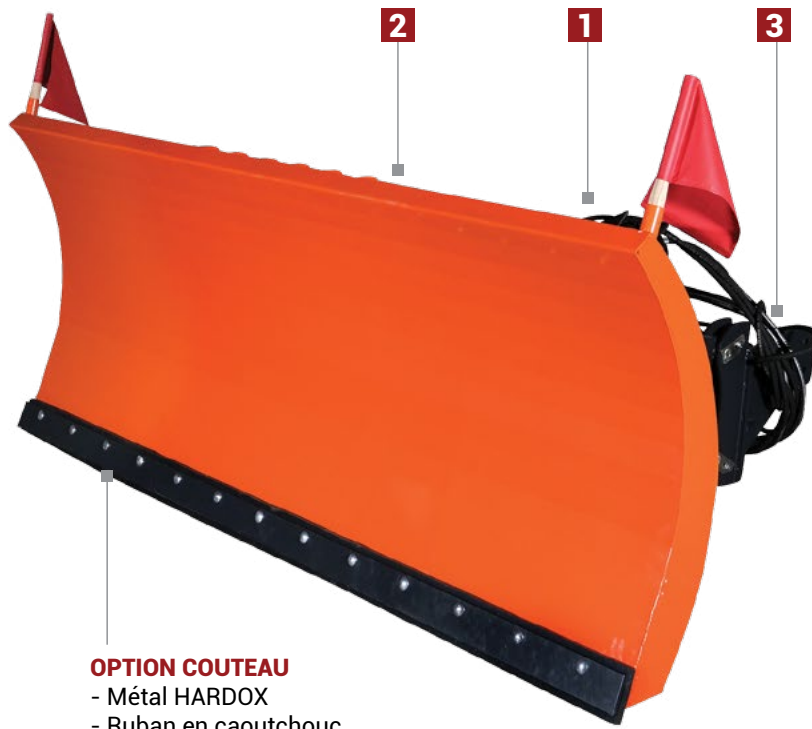

OPTION COUTEAU
 - Métal HARDOX
 - Ruban en caoutchouc



1
SYSTÈME HYDRAULIQUE
 Avec un virage jusqu'à ± 30 degrés



2
SYSTÈME D'AMORTISSEMENT
 Frappe en rencontrant un obstacle



3
SUPPORT DE PLANCHE
 Réglage horizontal et vertical de l'angle du plan de travail, ainsi que la possibilité de faire pivoter la pièce à 360 degrés



PDS



ZDS





**PROGRAMME
MOTOCULTURE**

MOTOFACHEUSE FPM 407









Les motofaucheuses FPM 407 sont destinées à la tonte de tous types d'herbes, de plantes fourragères et médicinales et de céréales, et sont particulièrement adaptées aux travaux sur terrains vallonnés et montagneux, où

l'accès aux engins tracteurs n'est pas possible. Ils sont équipés d'une boîte de vitesses à un rapport pour la marche avant et la marche arrière, et en plus de leur fonction de base, ils peuvent également être utilisés pour la fenaison, l'irrigation et le déneigement.

Avantage:

- Machines professionnelles et durables destinées aux travaux intensifs
- Possibilité d'utilisation sur des terrains en pente avec une pente jusqu'à 20 degrés
- Possibilité de connecter plusieurs ports
- Carter de boîte de vitesses en acier

				KW(HP)/RPM			km/h		
FPM 407	CH 270 - Kohler	✓		5,2(7) / 4000	✓	1,05 1,3	5	3,50-8	148
	CH 395 - Kohler			7,1(9,7) / 3600					158
	6 LD 360 - Anadolu	✓		5,5(7,5) / 3000					175
	15 LD 315 - Lombardini			5(6,8) / 3600					166
	KM 178 F - Campes			3,68(5) / 3000 4(5,5) / 3600					172

2 OPTIONS DE L'APPAREIL

- a) Barre de coupe
- b) Tondeuse rotative frontale
- c) Râteau andaineur
- d) Fraise à neige
- e) Lame chasse neige



1
VOLANT
Réglable en hauteur
et latéralement



2
**BARRE
DE COUPE**



2
**TONDEUSE ROTATIVE
FRONTALE**



2
**RÂTEAU
ANDAINEUR**



2
**FRAISE
À NEIGE**



2
**LAME CHASSE
NEIGE**

TONDEUSES DE PARC











Les tondeuses de parc FPM sont destinées à un usage professionnel pour la tonte de grandes pelouses telles que les parcs, les terrains de sport et les espaces publics

similaires. Cette tondeuse a une propulsion arrière, ce qui offre une excellente maniabilité avec une facilité d'utilisation exceptionnelle.

Avantage:

- Haute performance
- Possibilité d'utilisation sur des terrains en pente jusqu'à une pente allant jusqu'à 25 degrés
- Faible coût et entretien facile
- Machine durable et fiable

				KW(HP)/RPM					km/h	m ² /h		
PKS	CH 395 - Kohler	✓		7,1(9,77)/3600	✓	70	3-10	2700	4,5	1500-2000	25%	89
	6 LD 360 - Andolu		✓	5,5(7,5)/3000								
	KM 178 F - Kipor		✓	3,68(5)/3000 4(5,5) / 3600								



1
VOLANT
Réglable en hauteur
et latéralement



2
**TRANSMISSION
D'ANGLE**



3
**COUPEAU
COUPE**



4
**RÉGLAGE DE LA
HAUTEUR DE TONTE**

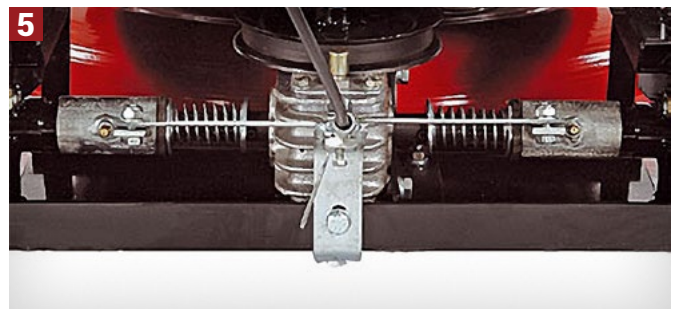

5
**SYSTÈME D'ENTRAÎNEMENT
DES ROUES**

MOTOCULTEURS FPM 408/410/414











Les FPM 408/410/414 sont des machines universelles de 6 cv, 8 cv, 10 cv ou 12,5 cv destinées à l'agriculture (légumes, serres, arboriculture et viticulture) et aux travaux collectifs.

Ils disposent d'une transmission à 7 vitesses (5 + 2) avec possibilité de blocage de différentiel, ainsi que de deux arbres de sortie, l'un destiné à l'entraînement des accessoires, et l'autre à l'entraînement de la remorque.

Avantage:

- Application universelle et possibilité de monter un grand nombre de connexions différentes;
- Technologie allemande éprouvée et fiable, carter de boîte de vitesses en acier;
- Machines professionnelles et durables destinées aux travaux intensifs;
- Possibilité d'utiliser une remorque à cardan et de travailler de nuit (FPM 410/414).

			KW(HP)/RPM			 km/h	 km/h			 Kg
FPM 408	6 LD 360-Anadolu	✓	5,5(7,5) / 3000	✓	✓	I-1.18 II-2.43 III-3.06 IV-6.40 V-16.02	I-1.46 II-3.74	✓ (optional)	5.00-10	170
	KM 186 F-Campes		5,7(7,75) / 3000 6,3(8,57) / 3600						5.00-10	170
	KM 178 F-Campes		3,68(5) / 3000 4(5,5) / 3600						4.00-10	155
FPM 410	KM 188 F-Campes		6,6(9) / 3000 7,35(10) / 3600		✓			✓	5.00-10	177
FPM 414	3 LD 510-ANADOLU		9(12,2) / 3000						5.00-12	186



1 VOLANT
Réglable en hauteur, sur 6 positions
et sur le côté à 180 degrés



2 ARRÊT MOTEUR
Système de sécurité



3 FREINS MÉCANIQUES
Pour les deux points simultanément ou séparément pour chacun; Option avec différentiel pour tous les modèles



4 DEUX ARBRES DE SORTIE
En option pour les modèles
FPM 410/414



5 DÉMARRAGE ÉLECTRO
En option pour les modèles
FPM 410/414

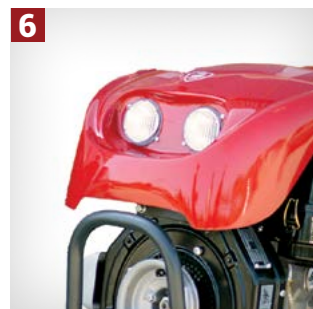

6 PHARES
En option pour les modèles
FPM 410/414



MOTOCULTEUR FPM 406











Le motoculteur (tracteur à un essieu) FPM 406 est une machine universelle destinée à une utilisation en agriculture (notamment en légumes, serres, arboriculture et viticulture) et pour un grand nombre de travaux communaux. Grâce à une technologie de production moderne et à une construction optimale, cette

machine est extrêmement facile à utiliser et à utiliser avec une faible consommation d'énergie. Ce motoculteur (tracteur à un essieu) dispose d'une boîte de vitesses à huit rapports extrêmement précise et fiable (4 + 4) avec option de blocage de différentiel et il est possible d'y monter un grand nombre d'accessoires différents.

Avantage:

- Application universelle et possibilité de monter un grand nombre de connexions différentes
- Technologie allemande éprouvée et fiable, faible poids avec centre de gravité
- Carter de boîte de vitesses en acier de haute qualité à faible consommation d'énergie

			KW(HP)/RPM			 km/h	 km/h			 Kg
FPM 406	6 LD 360-Anadolu	✓	5,5(7,5) / 3000	✓		I-1.00	I-1.00	✓ (optional)	4.00-10 (optional 5.00-10)	117
	KM 186 F-Campes		5,7(7,75) / 3000 6,3(8,57) / 3600			II-1.90 III-3.25 IV-7.10	II-1.90 III-3.25 IV-7.10			117
	KM 178 F-Campes		3,68(5) / 3000 4(5,5) / 3600							102

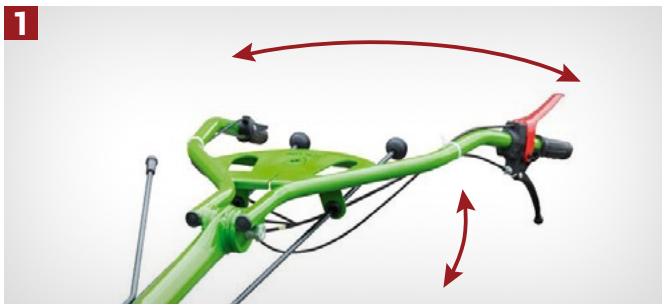

1
VOLANT
Réglable en hauteur, sur 6 positions
et sur le côté à 180 degrés



2
ARRÊT MOTEUR
Système de sécurité



3
**COMMANDE
DE GAZ**

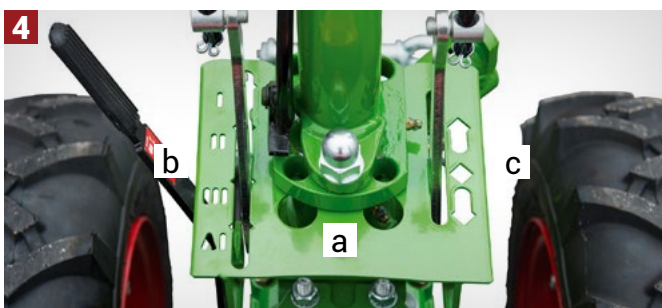

4
a) Mécanisme de réglage du volant;
b) indicateurs de commande de transmission;
c) inverseur - changement de direction simple
et rapide sans changer de vitesse

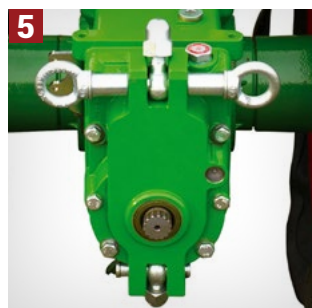

5
L'ARBRE DE SORTIE
Pour les connexions d'en-
trainement, indépendam-
ment, jusqu'à 825 tr/min.



6
**PAIRE DE ROUES
SUPPLÉMENTAIRE**
Peut être monté

CONNECTEURS POUR MOTOCULTEURS



RÂTEAU ANDAINEUR

FPM 802.238	1,6	2/18	150
FPM 804.260	1,9	2/24	165



FAUCHEUSE

FPM 804.129	1,3	17/12	56
FPM 804.130	1,6	21/15	65



FRAISE

FPM 802.245	0,5-0,8	15	41



LAME CHASSE NEIGE

FPM 805.229	1,25	48



Griffes latér. et poids



Connexion remorque

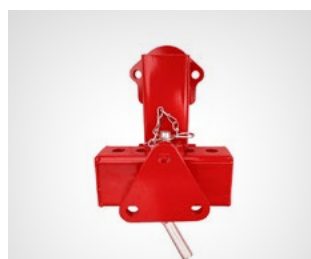

Connexion univers.



Extenseurs de roues



TOND. ROT. FRONT.

FPM 805.239	0,85	7



CHARRUE RÉVERS.

FPM 803.250	18	35



CHARRUE

FPM 803.249	18	24



FRAISE À NEIGE

FPM 805.160	0,89	5



BUTTOIR

FPM 803.246	15	12



ARRACH. DE POMM.

FPM 804.147	15	10

MOTOBINEUSE FPM 512











Les motobineuses FPM 512 sont des machines professionnelles destinées au travail du sol dans les légumes, les serres, la culture fruitière, la viticulture, le jardinage, ainsi que pour l'entretien des pelouses et des parcs.

Grâce à leur construction solide, leur roue motrice et leur moteur puissant, ces machines permettent une utilisation précise, facile et simple même dans les conditions les plus exigeantes.

Avantage:

- Machines professionnelles et durables destinées aux travaux intensifs;
- Technologie allemande éprouvée et fiable;
- La roue motrice est facile à utiliser;
- Grande précision dans le travail.

			KW(HP)/RPM		 km/h	 RPM		 cm	 cm	 Kg
FPM 512	SH 265-Kohler	✓	4(5,5) / 3600	✓	I-2,7 II-4,8	I-196 II-350	3.00-4	32-50 50-65	15	51

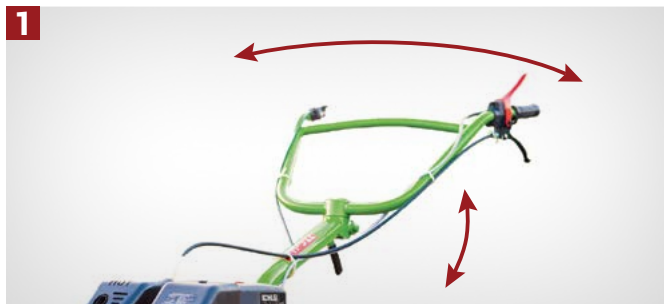

1
VOLANT
Réglable en hauteur et latéralement



2
POSSIBILITÉ D'AJUSTER LE FONCTIONNEMENT

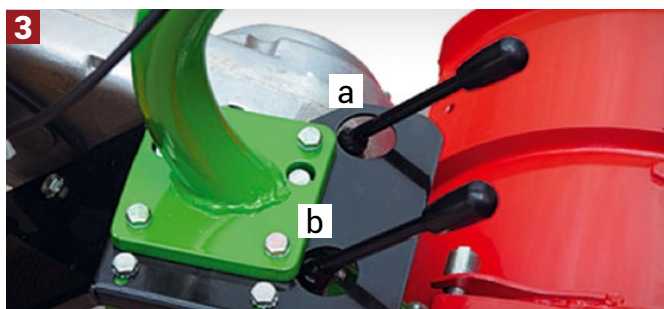

3
TRANSMISSION
a) Deux degrés pour la vitesse et vitesse du rotor;
b) Allumer / éteindre les organes de travail (lames).



4
ARRÊT MOTEUR
Système de sécurité



5
BUTTOIR
Option



FPM AGROMECHANIKA DOO, merci aux précédents résultats commerciaux est l'un des principaux fabricants des machines agricoles.

MISSION:
Pourquoi existons-nous?

Pour vous rendre fier de votre travail et fort dans tous les domaines, en vous fournissant des machines agricoles solides, fiables et performantes.

VISION: Où nous voyons-nous dans le futur?

Nous voulons être votre premier choix de fabricant, quand il s'agit d'efficacité, de fiabilité, facilité de manipulation et d'entretien, ainsi que résistance dans tous les domaines.

Nous voulons être le premier choix des gens qui travaillent dur.

Utilisation de 60 ans d'expérience, nous voulons représenter un symbole de simplicité, de fiabilité et forces dans tous les domaines. Nous sommes fiers d'être aujourd'hui l'un des principaux fabricants dans la région, nous nous sommes fixé pour objectif de devenir l'un des principaux fabricants à l'avenir machines agricoles dans le monde.

60
— années —



FPM AGROMEHANIKA

Đorđa Simeonovića 35, 19 370 Boljevac, Srbija
tel: +381 (30) 463 444, fax: +381 (30) 463 455,
e-mail: info@fpm.rs

www.fpm.rs



Toutes les informations et descriptions contenues dans cette brochure doivent être considérées comme approximatives.
Le fabricant se réserve le droit d'apporter des modifications aux produits sans préavis.